

---

**Prisliste 2019**

OSNES



### Om oss

Osnes Nordic Group AS utvikler, tilvirker og markedsfører produkter og løsninger som bidrar til å forbedre og forenkle kommunikasjonsprosessen i lokaler som benyttes til kontor, kurs, konferanse eller undervisning. Osnes er markedsledende i sine primærsegmenter og jobber målrettet for å øke vår markedspenetrasjon innen spennende områder som skjermvegger, lydabsorbenter og glassprodukter. Design og unik formgivning står sentralt i vårt arbeide. Alle våre varer distribueres via et kompetent landsdekkende forhandlernet. Hovedkontor og fabrikk ligger på Jevnaker, mens salgskontor og showroom ligger i Oslo. Vi har idag 16 ansatte og omsatte i 2018 for ca. 50 mill NOK

### Miljø

Vi skal minimalisere mengden produksjonsavfall, og arbeide for en best mulig ressursutnyttelse av det avfallet som oppstår. Vi skal fortrinnsvis benytte miljøvennlige materialer i vår produksjon der dette alternativ foreligger. Vi vil videre involvere samtlige leverandører i dette arbeidet.

Osnes Nordic Group skal med et målrettet og aktivt miljøarbeide bidra til en bærekraftig utvikling og kontinuerlig forbedre våre miljøprestasjoner. Osnes tilpasser seg til enhver tid de krav som er fremsatt som sertifisert iht stiftelsen Miljøfyrtårn.



## Skrivetavler - whiteboard

Whiteboard Air	7
Whiteboard Air Spaces	8
Oppslagstavle Air Textile Module	9
Whiteboard Air TV	10
Whiteboard Air Lines	11
Whiteboard Wood	12
Whiteboard Note	13
Whiteboard Air Flow	14
Whiteboard One	15
Whiteboard Edge	16
Whiteboard Acoustic	17
Whiteboard Standard	18
Whiteboard Standard med gjærede hjørner	19
Whiteboard Standard 151	19
Krittavle	20
Whiteboard skyvedørsløsning	21
Whiteboard heisesystem	21

## Skrivetavler - glass

Glasstavle Mood	24
Glasstavle Mood Spaces	26
Mood Silk-glass	28
Glasstavle Silk Spaces	30
Glasstavle Mood Flow	32
Glasstavle Frame	34
Glasstavle A01	36
Glasstavle Mood Fabric Wall	38
Veggmodul Bloc	42
Mediaskap Mood TV	46

## Tilbehør skriveavler

Startsett	50
Bowl oppbevaringsenhet	51
Startsett Bjerk/Kork	52
Penner og penneholdere	52
Tavletørker og filt	52
Magneter	52
Pennehylle til Whiteboard Air og Glasstavle Mood	53
Mood Box	54
Mood Pocket	55
Air Pocket	55

## Mobile skriveavler & Flippover

Mobil glasstavle Mood Fabric Mobile	58
Mobil whiteboard Wood	60
Mobil glasstavle Mono	62
Mobil glasstavle Mood Mobile og Mood Flow Mobile	64
Mobil Whiteboard M3	66
Flippover One	68
Mobil Whiteboard One	69
Mobil Whiteboard One dobbeltsidig	70
Gulvstativ	71
Mobil vendbar tavle	72

## Gulv & bordskjermer

Skjermvegg Edge Gulv	76
Skjermvegg Edge Bord	80
Bordskjerm Mood Fabric Table	84
Skjermvegg One	87

## Oppslagstavler & lydabsorbenter

Akustikkplate Edge Wall	90
Akustikkplate Edge Wall Fototrykk	92
Veggmodul Bloc	94
Oppslagstavle Air Bulletin	96
Oppslagstavle Wood Lin	98
Oppslagstavle lin, foldet kant	99
Oppslagstavle Tekstil, foldet kant	99
Oppslagstavle Bloc	100
Oppslagstavle Kork Air	101
Oppslagstavle Bulletin	102
Oppslagstavle Tekstil	103
Oppslagstavle Kork/Lin	104
Papiroffheng	105

## Projeksjonsskjermer

Sesame motor	109
Sesame 2.1 Tab Tension	110
Thor motor	111
Thor Tab Tension	112
Access motor	113
Access Tab Tension	114
Diplomat motor	115
Diplomat Tab Tension	116
Diplomat Flex motor	117
Royal motor	118
Lodo motor	118
Tilbehør lerret	119
Diplomat manuell	120
Frame Vision	121
Frame Vision Light	122
Connect Floor	123
Bæreveske	123

## Diverse

Fargekart Blazer Lite	126
Fargekart Fiji	127
Fargekart Cara	128
Fargekart Xpress	129
Fargekart Bulletin	130
Fargekart Mood	131
Vedlikehold av tavler	132
Salg- og leveringsbetingelser	133
HMS og Miljøprofil	134
Miljøprodukter	135
Kontakt	136

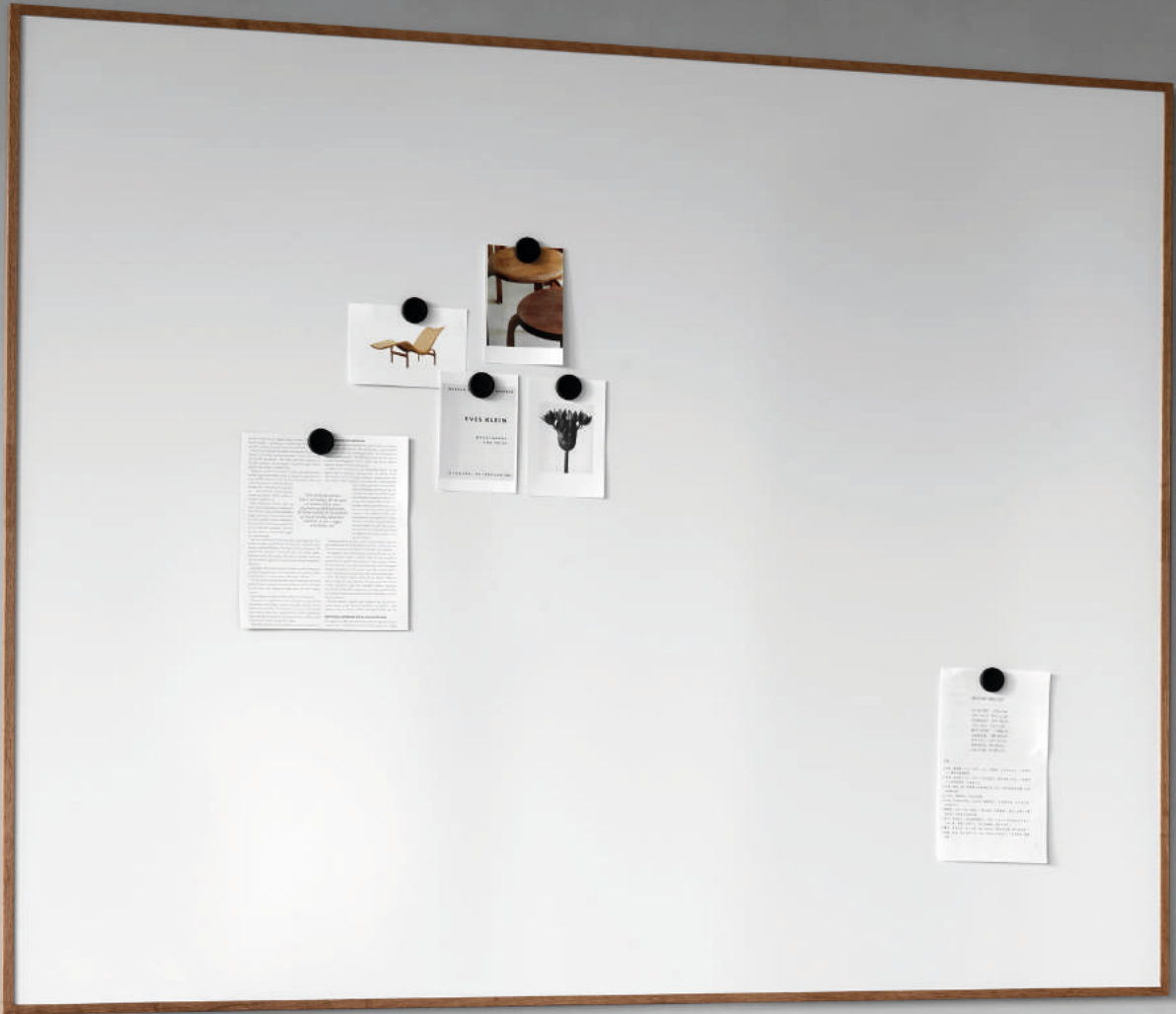

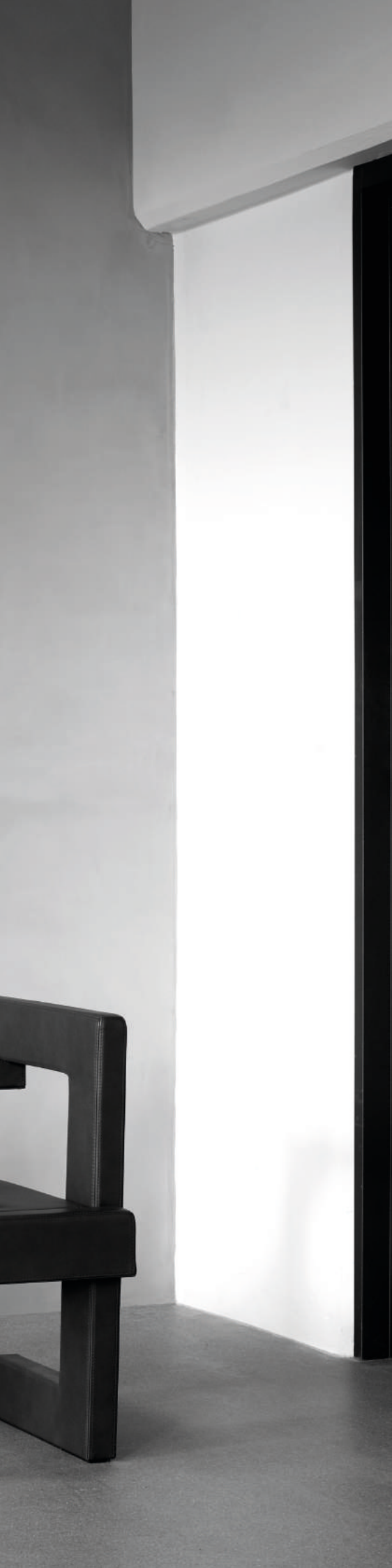

---

Skrivetavler - whiteboard



### Whiteboardtavler

For å sikre de beste skriveegenskaper og holdbarhet, produseres alle våre whiteboardtavler i glassemaljeret stål. Det gjør at vi kan gi hele 30 års garanti på skriveoverflaten. Stålet er produsert av minimum 50 % resirkulert materiale og tavlene er 99 % resirkulerbare. Alle våre skrivetavler emballeres separat med tilhørende monteringsbeslag til vegg.

For bestilling av skrivetavler i annen farge enn hvit (NCS S 1002 G50Y), sett nedenstående bokstaver forran artikkelnummeret:

BE = beige (whiteboard) , NCS S 1005 Y20R

GR = lysegrå (whiteboard), NCS S 2000N

G = grønn (kritt), NCS S 7010 G10Y

B = blå (kritt), NCS S 5040 R80B

GG = koksgrå (kritt) NCS S 7500 N

S = sort (kritt) NCS S 8500 N

**Whiteboard Air**

Whiteboard med emaljert magnetbærende skriveflate. Tavlen har rene linjer og minimalistisk design som setter dine ideér i fokus. Det pene formspråket forsterkes av de fasede hvite kantene som gir en svevende følelse. Siden tavlen er designet uten ramme, kan den plasseres i grupper for å skape store skriveflater.

Skjulte beslag  
Dybde fra vegg 16 mm  
Emaljert magnetbærende skriveflate  
e3-sertifisert 99% resirkulerbar  
30 års garanti på skriveflaten



Varenummer	Varenavn	Størrelse b x h cm
27826AIR	Whiteboard Air Hvit faset kant	100 x 120
27827AIR	Whiteboard Air Hvit faset kant	150 x 120
27828AIR	Whiteboard Air Hvit faset kant	200 x 120
27829AIR	Whiteboard Air Hvit faset kant	250 x 120
27830AIR	Whiteboard Air Hvit faset kant	300 x 120

**Tilbehør**

40205-S	Air Pocket Sortlakkert aluminium. Inkl. 3 tusjer/ avtørker	16 x 20
40205-V	Air Pocket Hvitlakkert aluminium. Inkl. 3 tusjer/ avtørker	16 x 20
1215S	Pennehulle plexi til Mood og Air Sort	20
1215V	Pennehulle plexi til Mood og Air Hvit	20
1215T	Pennehulle plexi til Mood og Air Transparent	20
1216S	Pennehulle plexi til Mood og Air Sort	50
1216V	Pennehulle plexi til Mood og Air Hvit	50
1216T	Pennehulle plexi til Mood og Air Transparent	50
1218-B	Pennehulle til Mood og Air Bjerk	20

## Whiteboard Air Spaces

Med Whiteboard Air Spaces kan du skape store områder for uendelig kreativitet og samarbeid. Vi benytter en produksjonsmetode som kalles kjeksing, der tavlene skjøtes på en måte som gir kun en liten mikrosøm på 1 mm mellom overflatene. Legg til en krittavle eller en oppslagstavle i tekstil for mer personlighet med enda flere muligheter.

Skjulte beslag og sammenføyninger  
Dybde fra vegg 16 mm  
Emaljert magnetbærende skriveflate  
e3-sertifisert 99% resirkulerbar  
30 års garanti på skriveflaten



Varenummer	Varenavn	Størrelse b x h cm
27828AIRZ-2	Whiteboard Air Spaces 2 tavler, kjekset som sammesatt tavle	238 x 200
27828AIRZ-3	Whiteboard Air Spaces 3 tavler, kjekset som sammesatt tavle	357 x 200
27828AIRZ-4	Whiteboard Air Spaces 4 tavler, kjekset som sammesatt tavle	476 x 200
27828AIRZ-5	Whiteboard Air Spaces 5 tavler, kjekset som sammesatt tavle	595 x 200
27829AIRZ-2	Whiteboard Air Spaces 2 tavler, kjekset som sammesatt tavle	238 x 250
27829AIRZ-3	Whiteboard Air Spaces 3 tavler, kjekset som sammesatt tavle	357 x 250
27829AIRZ-4	Whiteboard Air Spaces 4 tavler, kjekset som sammesatt tavle	476 x 250
27829AIRZ-5	Whiteboard Air Spaces 5 tavler, kjekset som sammesatt tavle	595 x 250
27830AIRZ-2	Whiteboard Air Spaces 2 tavler, kjekset som sammesatt tavle	238 x 300
27830AIRZ-3	Whiteboard Air Spaces 3 tavler, kjekset som sammesatt tavle	357 x 300
27830AIRZ-4	Whiteboard Air Spaces 4 tavler, kjekset som sammesatt tavle	476 x 300
27830AIRZ-5	Whiteboard Air Spaces 5 tavler, kjekset som sammesatt tavle	595 x 300



2380 x 1990  
27828AIRZ-2

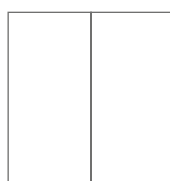

2380 x 2490  
27829AIRZ-2

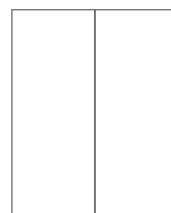

2380 x 2990  
27830AIRZ-2



## Oppslagstavle Air Textile Module

En oppslagstavle i tekstil som kan kombineres med Air whiteboard. Tekstilmodulene kan monteres på valgfri side og også mellom tavler i Air Spaces. Finnes i 12 standardfarger Blazer Lite tekstil, samt naturfarget lin.

Skjulte beslag  
Dybde fra vegg 16 mm  
12 standardfarger Blazer lite eller Lin  
Kombineres med Air eller Air Spaces



Varenummer	Varenavn		Størrelse b x h cm
20310MA-LTH	Oppslagstavle Air Textile Module, som tilbehør Air tavle	Nyhet	29 x 120
20320MA-LTH	Oppslagstavle Air Textile Module, som tilbehør Air tavle	Nyhet	29 x 200
20330MA-LTH	Oppslagstavle Air Textile Module, som tilbehør Air tavle	Nyhet	29 x 250
20340MA-LTH	Oppslagstavle Air Textile Module, som tilbehør Air tavle	Nyhet	29 x 300
20610MA-LTH	Oppslagstavle Air Textile Module, som tilbehør Air tavle	Nyhet	59 x 120
20620MA-LTH	Oppslagstavle Air Textile Module, som tilbehør Air tavle	Nyhet	59 x 200
20630MA-LTH	Oppslagstavle Air Textile Module, som tilbehør Air tavle	Nyhet	59 x 250
20640MA-LTH	Oppslagstavle Air Textile Module, som tilbehør Air tavle	Nyhet	59 x 300
20810MA-LTH	Oppslagstavle Air Textile Module, som tilbehør Air tavle	Nyhet	119 x 120
20820MA-LTH	Oppslagstavle Air Textile Module, som tilbehør Air tavle	Nyhet	119 x 200
20830MA-LTH	Oppslagstavle Air Textile Module, som tilbehør Air tavle	Nyhet	119 x 250
20840MA-LTH	Oppslagstavle Air Textile Module, som tilbehør Air tavle	Nyhet	119 x 300

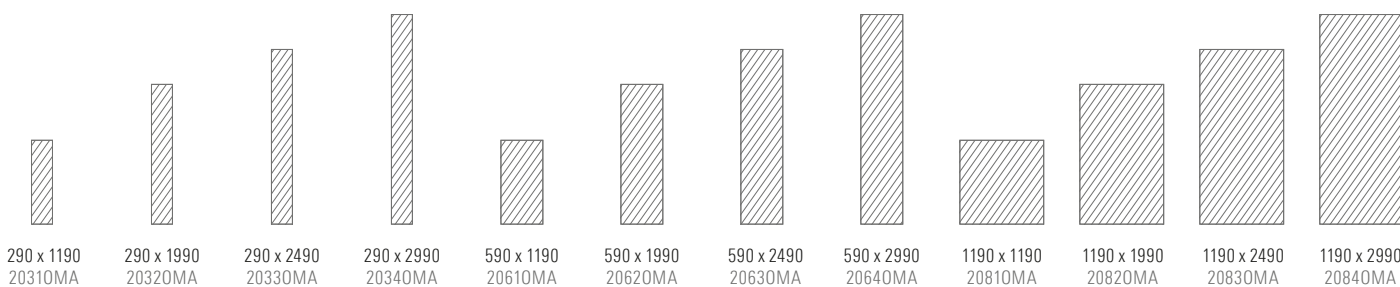

**Whiteboard Air TV**

Whiteboard med emaljert magnetbærende skriveflate, utarbeidet for opphenging av TV-skjerm. Skjermen henges opp med medfølgende festebraketter, tilpasset alle standard VESA-mål. Tavlen har et hulrom plassert bak TV-skjermen som gir plass til kabler.

Skjulte beslag  
Dybde fra vegg 25 mm  
Emaljert magnetbærende skriveflate  
e3-sertifisert 99% resirkulerbar  
30 års garanti på skriveflaten



Varenummer	Varenavn	Størrelse b x h cm
27829Air-TV	Whiteboard Air TV	250 x 120
27830Air-TV	Whiteboard Air TV	300 x 120
27828AIRZ-3-TV	Whiteboard Air Spaces TV. 3 tavler med utsparring/ Vesa brakett.	Nyhet 357 x 200
27828AIRZ-5-TV	Whiteboard Air Spaces TV. 5 tavler med utsparring/ Vesa brakett.	Nyhet 595 x 200
27829AIRZ-3-TV	Whiteboard Air Spaces TV. 3 tavler med utsparring/ Vesa brakett.	Nyhet 357 x 250
27829AIRZ-5-TV	Whiteboard Air Spaces TV. 5 tavler med utsparring/ Vesa brakett.	Nyhet 595 x 250
27830AIRZ-3-TV	Whiteboard Air Spaces TV. 3 tavler med utsparring/ Vesa brakett.	Nyhet 357 x 300
27830AIRZ-5-TV	Whiteboard Air Spaces TV. 5 tavler med utsparring/ Vesa brakett.	Nyhet 595 x 300

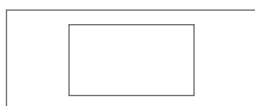

2990 x 1190  
27830AIR-TV

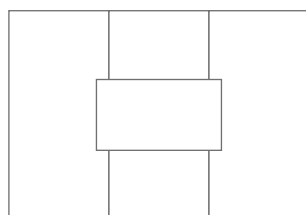

3570 x 2490  
27829AIRZ-3-TV

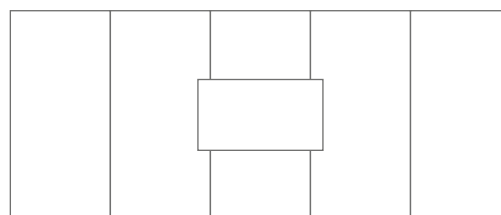

5950 x 2490  
27829AIRZ-5-TV

**Whiteboard Air Lines**

Air Lines har tynne grå linjer som viser deg hvor du skal skrive på tavlen. De fine linjene er innbrent i glassmaljen for optimal kvalitet og nøyaktighet. Mønsteret ligner et klassisk linjert papirark og gir en naturlig veileder for skrivning.

Skjulte beslag  
Dybde fra vegg 16 mm  
Emaljert magnetbærende skriveflate  
e3-sertifisert 99% resirkulerbar  
30 års garanti på skriveflaten

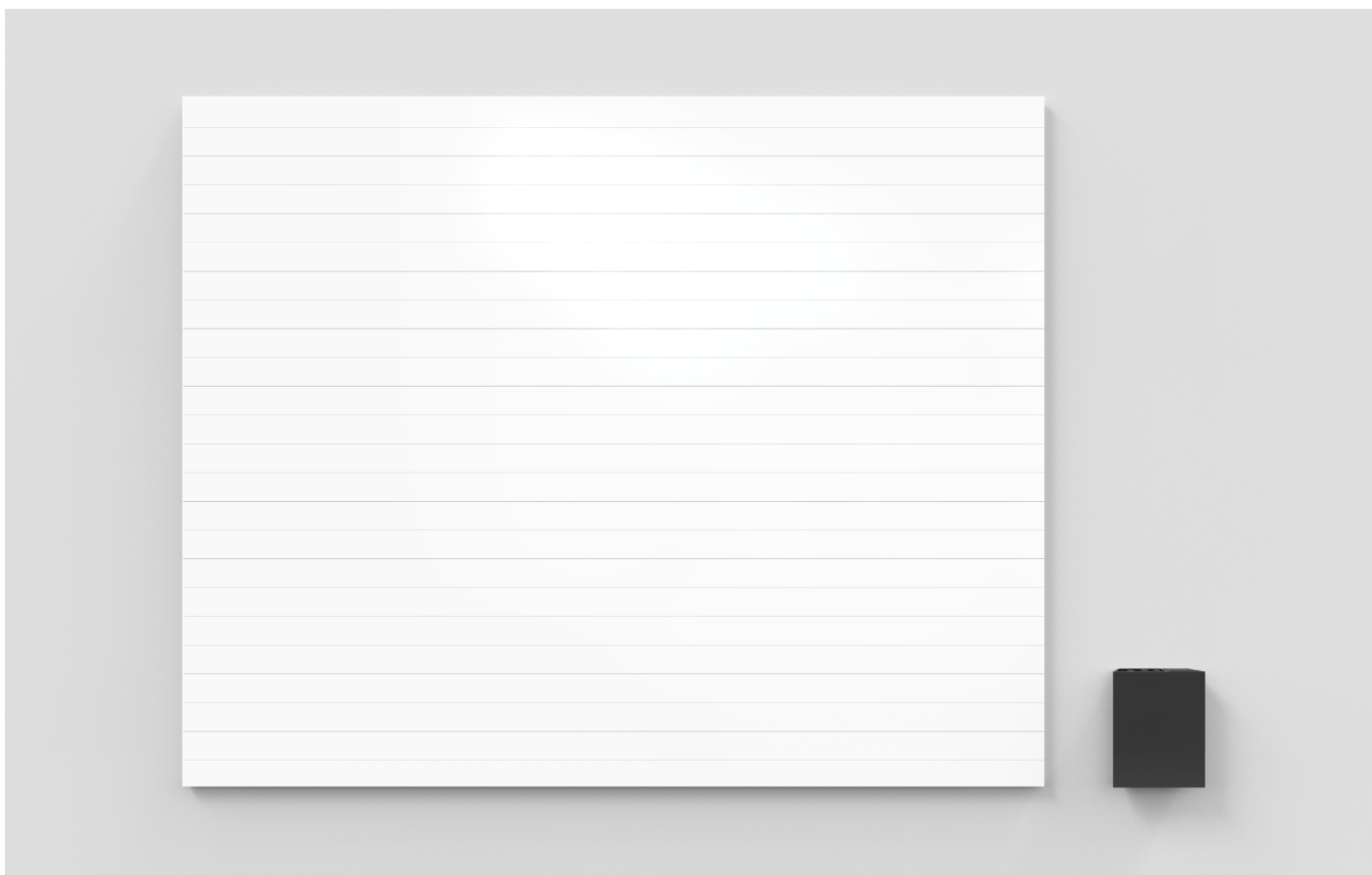

Varenummer	Varenavn	Størrelse b x h cm
27826AIR-LINES	Whiteboard Air Lines. Skrivbar tavle med linjer	100 x 120
27827AIR-LINES	Whiteboard Air Lines. Skrivbar tavle med linjer	150 x 120
27828AIR-LINES	Whiteboard Air Lines. Skrivbar tavle med linjer	200 x 120
27829AIR-LINES	Whiteboard Air Lines. Skrivbar tavle med linjer	250 x 120
27830AIR-LINES	Whiteboard Air Lines. Skrivbar tavle med linjer	300 x 120



Air Lines

**Whiteboard Wood**

Den hvite whiteboardtavlen står i kontrast til den massive eikerammen. Rette, enkle linjer kombinert med nøye utformede hjørner gjør denne tavlen til et stilig tilbehør til alle typer kontor- og utdanningsmiljøer. Eikelistene er mattlakkert og trenger ikke etterbehandles.

Design: Christian Halleröd

Skjulte beslag  
Dybde fra vegg 20 mm  
Emaljert magnetbærende skriveflate  
e3-sertifisert 99% resirkulerbar  
30 års garanti på skriveflaten  
Mattlakkert eik



Varenummer	Varenavn	Størrelse b x h cm
81126	Whiteboard Wood Wall Eik ramme	100 x 120
81127	Whiteboard Wood Wall Eik ramme	150 x 120
81128	Whiteboard Wood Wall Eik ramme	200 x 120

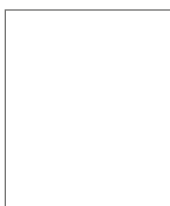

1008 x 1208  
81126



1508 x 1208  
81127



2008 x 1208  
81128

**Whiteboard Note**

En allsidig tavle med både mobile og faste egenskaper. Tavlen er dobbeltsidig og har en emaljert magnetbærende skriveflate på begge sider. Note er laget av et lett materiale som gjør den enkel å bære med seg. Den henges smidig opp på medfølgende veggbeslag eller lenes mot en vegg for spontane møter.

Design: Fredrik Mattson

Dybde fra vegg 37 mm  
Emaljert magnetbærende skriveflate  
e3-sertifisert 99% resirkulerbar  
30 års garanti på skriveflaten



Varenummer	Varenavn	Størrelse b x h cm	Vekt kg
92008	Whiteboard Note sort gummlist	80 x 80	5
92012	Whiteboard Note sort gummlist	120 x 80	7
92018	Whiteboard Note sort gummlist	80 x 180	11
9204	Opphengsbeslag trippel. Sort til Note tavler		

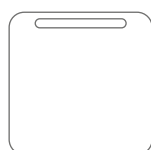

805 x 805  
92008

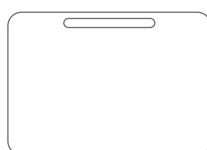

1205 x 805  
92012

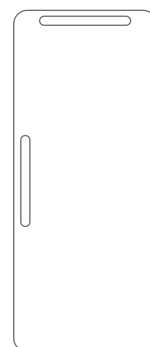

805 x 1805  
92018

**Whiteboard Air Flow**

Whiteboard med emaljert magnetbærende skriveflate. Air Flow har runde former og fasede hvite kanter, som gir både et mykt og svevende inntrykk. En tavle som inviterer til kreativitet.

Design: Christian Halleröd

Skjulte beslag  
Dybde fra vegg 16 mm  
Emaljert magnetbærende skriveflate  
e3-sertifisert 99% resirkulerbar  
30 års garanti på skriveflaten



Varenummer	Varenavn	Størrelse b x h cm
27826AIR-F	Whiteboard Air Flow Hvit faset kant	100 x 120
27827AIR-F	Whiteboard Air Flow Hvit faset kant	150 x 120
27828AIR-F	Whiteboard Air Flow Hvit faset kant	200 x 120

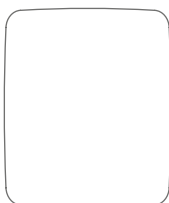

990 x 1190  
27826AIR-F

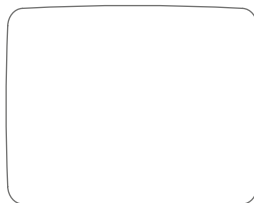

1490 x 1190  
27827AIR-F

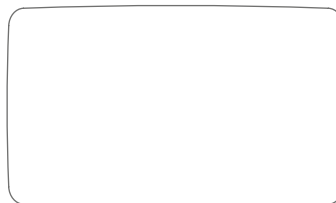

1990 x 1190  
27828AIR-F

**Whiteboard One**

Tavle med emaljert magnetbærende skriveflate. Sort- eller hvitlakkert aluminiumsramme og gjærede hjørner. One-serien har en ren, moderne design og er tilgjengelig i både faste og mobile varianter.

Design: Christian Halleröd

Skjulte beslag  
Dybde fra vegg 17 mm  
Emaljert magnetbærende skriveflate  
e3-sertifisert 99% resirkulerbar  
30 års garanti på skriveflaten



Varenummer	Varenavn	Størrelse b x h cm
91126S	Whiteboard One Sort ramme	100 x 120
91127S	Whiteboard One Sort ramme	150 x 120
91128S	Whiteboard One Sort ramme	200 x 120
91126V	Whiteboard One Hvit ramme	100 x 120
91127V	Whiteboard One Hvit ramme	150 x 120
91128V	Whiteboard One Hvit ramme	200 x 120



1007 x 1207  
91126



1507 x 1207  
91127



2007 x 1207  
91128

**Whiteboard Edge**

Whiteboardtavle med emaljert magnetbærende skriveflate og diskrete kantlister i plast. Kantlistene finnes i hvit og sort. Hjørnene er svakt avrundede.

Skjulte beslag  
Dybde fra vegg 20 mm  
Emaljert magnetbærende skriveflate  
e3-sertifisert 99% resirkulerbar  
30 års garanti på skriveflaten

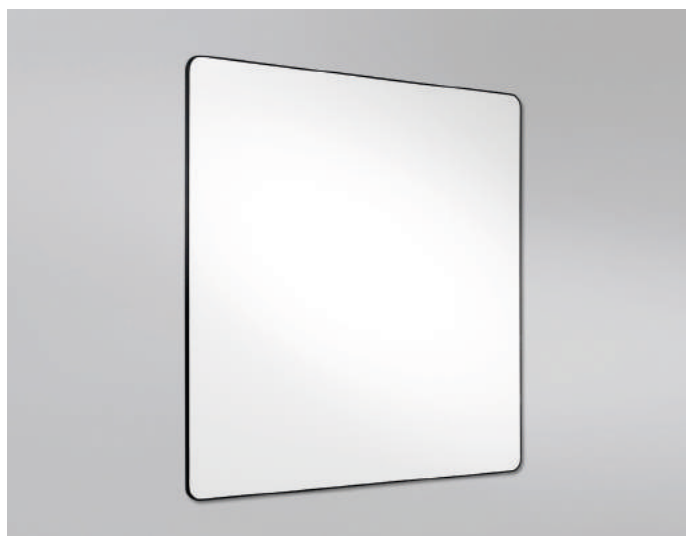

Varenummer	Varenavn		Størrelse b x h cm
28826P	Whiteboard Edge, hvit kantlist	Nyhet	100 x 120
28827P	Whiteboard Edge, hvit kantlist	Nyhet	150 x 120
28828P	Whiteboard Edge, hvit kantlist	Nyhet	200 x 120
28829P	Whiteboard Edge, hvit kantlist	Nyhet	250 x 120
28830P	Whiteboard Edge, hvit kantlist	Nyhet	300 x 120
27826P	Whiteboard Edge, sort kantlist	Nyhet	100 x 120
27827P	Whiteboard Edge, sort kantlist	Nyhet	150 x 120
27828P	Whiteboard Edge, sort kantlist	Nyhet	200 x 120
27829P	Whiteboard Edge, sort kantlist	Nyhet	250 x 120
27830P	Whiteboard Edge, sort kantlist	Nyhet	300 x 120



## Whiteboard Acoustic

Whiteboard Acoustic er en skrive tavle og lydabsorbent. Tross sitt nette uttrykk rommer tavlen 30 mm lydabsorberende materiale. Sammen med den glassemaljerte skriveflaten, skapes en unik lydabsorpsjon som fanger opp de lave frekvensene.

Skjulte beslag  
Dybde fra vegg 47 mm  
Emaljert magnetbærende skriveflate  
e3-sertifisert 99% resirkulerbar  
30 års garanti på skriveflaten

Lavfrekvente bakgrunnslyder behøver ikke å være sterke for å oppleves som forstyrrende. Lavfrekvente lyder maskerer dessuten vanlig tale, noe som fører til høyere stemmebruk og dermed også mer støy. Lavfrekventabsorpsjon er viktig på alle steder der man vil skape et godt lydmiljø; vi nevner spesielt konferanserom, klasserom og arbeidsplasser, der taleforståelse er viktig.

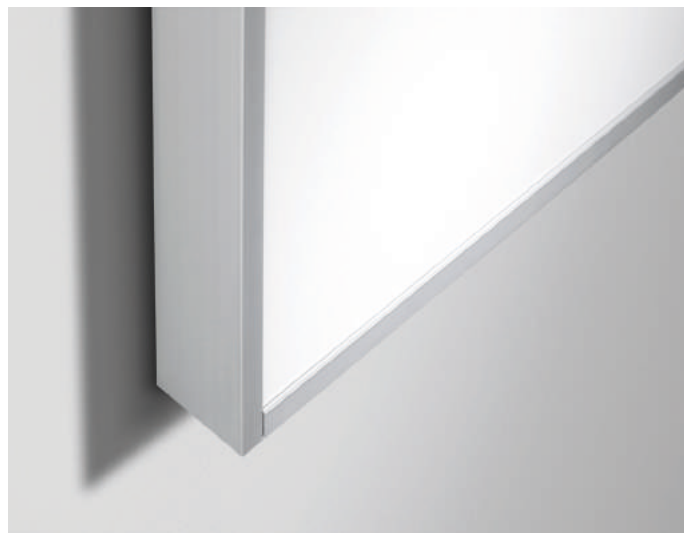

Varenummer	Varenavn	Størrelse b x h cm
27326	Whiteboard Acoustic Lydabsorberende	100 x 120
27327	Whiteboard Acoustic Lydabsorberende	150 x 120
27328	Whiteboard Acoustic Lydabsorberende	200 x 120
27329	Whiteboard Acoustic Lydabsorberende	250 x 120
27330	Whiteboard Acoustic Lydabsorberende	300 x 120

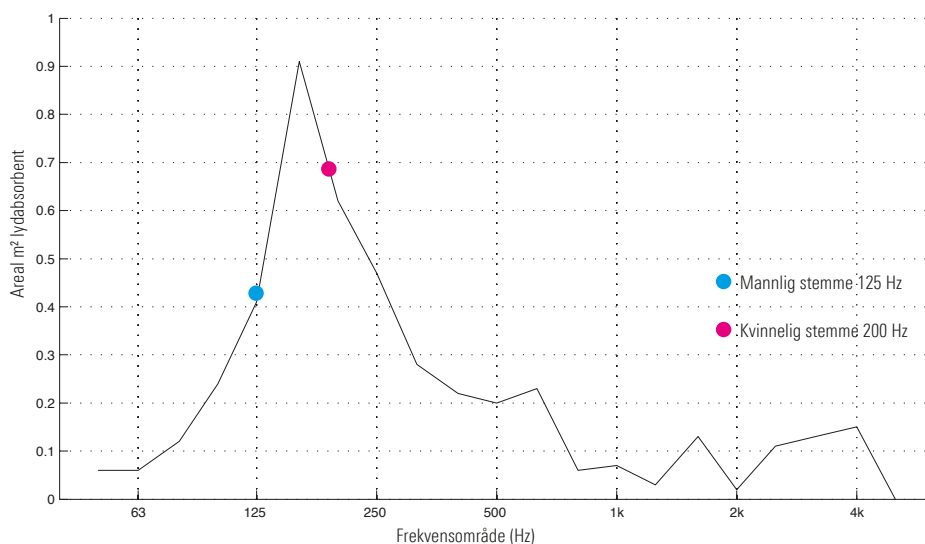

Lavfrekvente bakgrunnslyder behøver ikke å være sterke for å oppleves som forstyrrende. Lavfrekvente lyder maskerer dessuten vanlig tale, noe som fører til høyere stemmebruk og dermed også mer støy. Lavfrekventabsorpsjon er viktig på alle steder der man vil skape et godt lydmiljø; vi nevner spesielt konferanserom, klasserom og arbeidsplasser, der taleforståelse er viktig.

**Whiteboard Standard**

En klassisk tavle med emaljert magnetbærende skriveflate. Standard whiteboard er tilgjengelig med hvit eller naturelokst aluminiumsramme med grå eller hvite plasthjørner. Tavlen er enkel å installere og er tilgjengelig i størrelser opp til 5 meter. Pennehylle i aluminium er inkludert.

Skjulte beslag  
Dybde fra vegg 19 mm  
Emaljert magnetbærende skriveflate  
e3-sertifisert 99% resirkulerbar  
30 års garanti på skriveflaten

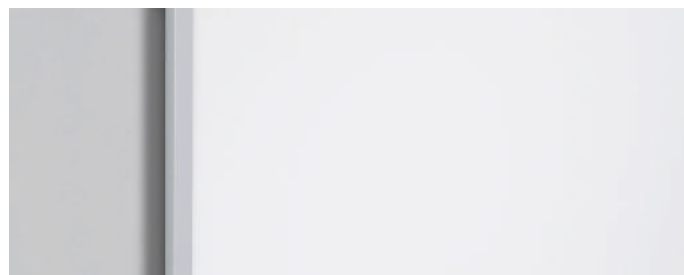

Varenummer	Varenavn	Pennehylle cm	Størrelse b x h cm
27820	Whiteboard Standard Nat.el. ramme	20	25 x 35
27821	Whiteboard Standard Nat.el. ramme	30	35 x 50
27822	Whiteboard Standard Nat.el. ramme	40	45 x 60
27823	Whiteboard Standard Nat.el. ramme	55	60 x 90
27823N	Whiteboard Standard Nat.el. ramme	75	80 x 100
27824	Whiteboard Standard Nat.el. ramme	85	90 x 120
27825	Whiteboard Standard Nat.el. ramme	175	180 x 90
27826	Whiteboard Standard Nat.el. ramme	95	100 x 120
27826N	Whiteboard Standard Nat.el. ramme	115	120 x 120
27827	Whiteboard Standard Nat.el. ramme	145	150 x 120
27835	Whiteboard Standard Nat.el. ramme	175	180 x 120
27828	Whiteboard Standard Nat.el. ramme	195	200 x 120
27829	Whiteboard Standard Nat.el. ramme	245	250 x 120
27830	Whiteboard Standard Nat.el. ramme	295	300 x 120
27831	Whiteboard Standard Nat.el. ramme	345	350 x 120
27832	Whiteboard Standard Nat.el. ramme	395	400 x 120
27833	Whiteboard Standard Nat.el. ramme	445	450 x 120
27834	Whiteboard Standard Nat.el. ramme	495	500 x 120
962	Tillegg for gjærede hjørner		
963	Tillegg spesialkapp dvs. tilpassning av høyde / bredde		
27000	Whiteboard, Spesialmål med naturelokstert alu.list (pris= nærmeste øvre størrelse + varenr 963)		
28820	Whiteboard Standard Hvit alu. ramme	20	25 x 35
28821	Whiteboard Standard Hvit alu. ramme	30	35 x 50
28822	Whiteboard Standard Hvit alu. ramme	40	45 x 60
28823	Whiteboard Standard Hvit alu. ramme	55	60 x 90
28823N	Whiteboard Standard Hvit alu. ramme	75	80 x 100
28824	Whiteboard Standard Hvit alu. ramme	85	90 x 120
28825	Whiteboard Standard Hvit alu. ramme	175	180 x 90
28826	Whiteboard Standard Hvit alu. ramme	95	100 x 120
28826N	Whiteboard Standard Hvit alu. ramme	115	120 x 120
28827	Whiteboard Standard Hvit alu. ramme	145	150 x 120
28835	Whiteboard Standard Hvit alu. ramme	175	180 x 120
28828	Whiteboard Standard Hvit alu. ramme	195	200 x 120
28829	Whiteboard Standard Hvit alu. ramme	245	250 x 120
28830	Whiteboard Standard Hvit alu. ramme	295	300 x 120
28831	Whiteboard Standard Hvit alu. ramme	345	350 x 120
28832	Whiteboard Standard Hvit alu. ramme	395	400 x 120
28833	Whiteboard Standard Hvit alu. ramme	445	450 x 120
28834	Whiteboard Standard Hvit alu. ramme	495	500 x 120
28000	Whiteboard, Spesialmål med hvitlakkert alu.list (pris= nærmeste øvre størrelse + varenr 963)		

### Whiteboard Standard med gjærede hjørner

En klassisk tavle med emaljert magnetbærende skriveflate. Whiteboard Standard er tilgjengelig med hvit eller natureloksert aluminiumsramme, og leveres alltid med gjærede hjørner. Tavlen er enkel å installere og er tilgjengelig i størrelser opp til 5 meter. Pennehylle i aluminium er inkludert.

Skjulte beslag  
Dybde fra vegg 19 mm  
Emaljert magnetbærende skriveflate  
e3-sertifisert 99% resirkulerbar  
30 års garanti på skriveflaten



Varenummer	Varenavn	Pennehylle cm	Størrelse b x h cm
27824GER	Whiteboard Standard Nat.el. ramme med gjærede hjørner	85	90 x 120
27825GER	Whiteboard Standard Nat.el. ramme med gjærede hjørner	175	180 x 90
27826GER	Whiteboard Standard Nat.el. ramme med gjærede hjørner	95	100 x 120
27827GER	Whiteboard Standard Nat.el. ramme med gjærede hjørner	145	150 x 120
27828GER	Whiteboard Standard Nat.el. ramme med gjærede hjørner	195	200 x 120
27829GER	Whiteboard Standard Nat.el. ramme med gjærede hjørner	245	250 x 120
27830GER	Whiteboard Standard Nat.el. ramme med gjærede hjørner	295	300 x 120
27831GER	Whiteboard Standard Nat.el. ramme med gjærede hjørner	345	350 x 120
27832GER	Whiteboard Standard Nat.el. ramme med gjærede hjørner	395	400 x 120
27833GER	Whiteboard Standard Nat.el. ramme med gjærede hjørner	445	450 x 120
27834GER	Whiteboard Standard Nat.el. ramme med gjærede hjørner	495	500 x 120

### Whiteboard Standard 151

En klassisk tavle med emaljert magnetbærende skriveflate, og en standard høyde på 151 cm. Tavlen er tilgjengelig med hvit eller natureloksert aluminiumsramme og med grå eller hvite plasthjørner. Pennehylle i aluminium er inkludert.

Skjulte beslag  
Dybde fra vegg 19 mm  
Emaljert magnetbærende skriveflate  
e3-sertifisert 99% resirkulerbar  
30 års garanti på skriveflaten

Varenummer	Varenavn	Pennehylle cm	Størrelse b x h cm
37227	Whiteboard standard Nat.el. ramme	145	150 x 151
37228	Whiteboard standard Nat.el. ramme	195	200 x 151
37229	Whiteboard Standard Nat.el. ramme	245	250 x 151
37230	Whiteboard Standard Nat.el. ramme	295	300 x 151
37231N	Whiteboard Standard Nat.el. ramme	345	350 x 151
37232N	Whiteboard Standard Nat.el. ramme	395	400 x 151
37200	Whiteboard, Spesiålmål med natureloksert alu.list (pris= nærmeste øvre størrelse + varenr 963)		
38227	Whiteboard Standard Hvit alu. ramme	145	150 x 151
38228	Whiteboard Standard Hvit alu. ramme	195	200 x 151
38229	Whiteboard Standard Hvit alu. ramme	245	250 x 151
38230	Whiteboard Standard Hvit alu. ramme	295	300 x 151
38231N	Whiteboard Standard Hvit alu. ramme	345	350 x 151
38232N	Whiteboard Standard Hvit alu. ramme	395	400 x 151

## Krittavle

Krittavle av høyeste kvalitet, med aluminiumsramme. Lys grå rektangulære plasthjørner. Pennehylle langs hele tavlelengden. Alle tavler leveres med fuktsperre i ryggen. Andre størrelser på forespørsel. Kan også leveres med gjærede hjørner mot pristillegg. Størrelsen som er angitt er selve tavleformatet. Rammen bygger 2,5 mm ekstra hver vei (5 mm totalt på bredde/høyde).

Skjulte beslag  
Dybde fra veggen 19 mm  
Emaljert magnetbærende skriveflate  
e3-sertifisert 99% resirkulerbar  
30 års garanti på skriveflaten



Varenr	Varenavn	Størrelse b x h	Utførelse
G27822	Krittavle grønn Nat.el. ramme	45 x 60 cm	Glassemalje
G27823	Krittavle grønn Nat.el. ramme	60 x 90 cm	Glassemalje
G27824	Krittavle grønn Nat.el. ramme	90 x 120 cm	Glassemalje
G27826	Krittavle grønn Nat.el. ramme	100 x 120 cm	Glassemalje
G27827	Krittavle grønn Nat.el. ramme	150 x 120 cm	Glassemalje
G27828	Krittavle grønn Nat.el. ramme	200 x 120 cm	Glassemalje
G27829	Krittavle grønn Nat.el. ramme	250 x 120 cm	Glassemalje
G27830	Krittavle grønn Nat.el. ramme	300 x 120 cm	Glassemalje
G27831	Krittavle grønn Nat.el. ramme	350 x 120 cm	Glassemalje
G27832	Krittavle grønn Nat.el. ramme	400 x 120 cm	Glassemalje
G27833	Krittavle grønn Nat.el. ramme	450 x 120 cm	Glassemalje
G27834	Krittavle grønn Nat.el. ramme	500 x 120 cm	Glassemalje
962	Tillegg gjærede hjørner		
963	Tillegg spesialkapp av tavler, dvs tilpasning av høyde eller bredde		
27800	Krittavle spesialmål med natureloksert alu.list (pris= nærmeste øvre størrelse + varenr 963)		
34071	Kritt, hvit, pk à 20		
34070	Kritt, farge, pk à 12		



Krittavler kan leveres med tre alternative farger på overflaten: grønn, koksgrå eller blå. Hvis du ønsker koksgrå eller blå overflate på krittavlen, bytt ut fargekoden «G» med «GG» eller «B» foran varenummeret. Eksempelvis vil en koksgrå tavle i format 150 x 120 cm få varenummer «GG27827». Blå i samme størrelse vil få varenummer «B27827».

### Whiteboard skyvedørsløsning

Vår skyvedørsløsning kan tilpasses i høyde og bredde. Vi kan levere løsninger med to, tre eller eventuelt fire skyvedørsspor, slik at skyvedørspanelene kan skyves utenpå hverandre. Løsningen kan videre leveres som enkeltsidig eller dobbeltsidig. Kombiner gjerne med alternative utførelser; henholdsvis whiteboard- eller krittavleoverflater. Be oss om tilbud ut ifra dine ønsker.



Varenr	Varenavn	Størrelse b x h	Utførelse
27500	Whiteboard skyvedørsløsning, 2 paneler	120 x 250 cm	Glassemalje
27500	Whiteboard skyvedørsløsning, 3 paneler	120 x 250 cm	Glassemalje
27500	Whiteboard skyvedørsløsning, 4 paneler	120 x 250 cm	Glassemalje

### Whiteboard heisesystem

Systemet er oppbygget med vertikale aluminiumssøyler med standard høyde 300 cm. Disse monteres på veggen. Det går fint å sette inntil tre søyler utenpå hverandre slik at tre tavler kan heves og senkes individuelt. Hvis man i tillegg kombinerer dette med en veggfast tavle, kan systemet takle fire tavler. Søylene har styrehjul og wirertrekk med motvekt. Dette gir en stille og smidig gange. Motorløsning er også mulig. Hvitlakkert eller naturelksert. Søylene kan også leveres i lengder utover 300 cm.

Emaljert magnetbærende skriveflate  
e3-sertifisert 99% resirkulerbar  
30 års garanti på skriveflaten



Varenr	Varenavn	Størrelse b x h	Utførelse
41451	Søylepar til tavle hev/senk.	300 cm	Naturelksert alu
41451V	Søylepar til tavle hev/senk.	300 cm	Hvit lakk alu
41451N	Pristillegg for ekstra meter søylehøyde	100 cm	Naturelksert alu
41452N	Pristillegg for ekstra meter søylehøyde	100 cm	Hvit lakk alu
41600	Whiteboard eller krittavle til heisesystem	Pris pr l.m.	Naturelksert alu
41700	Whiteboard eller krittavle til heisesystem	Pris pr l.m.	Hvit lakk alu

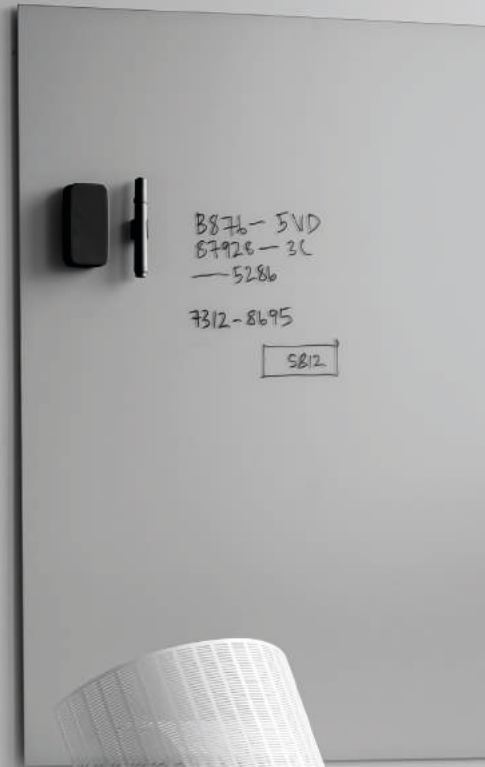
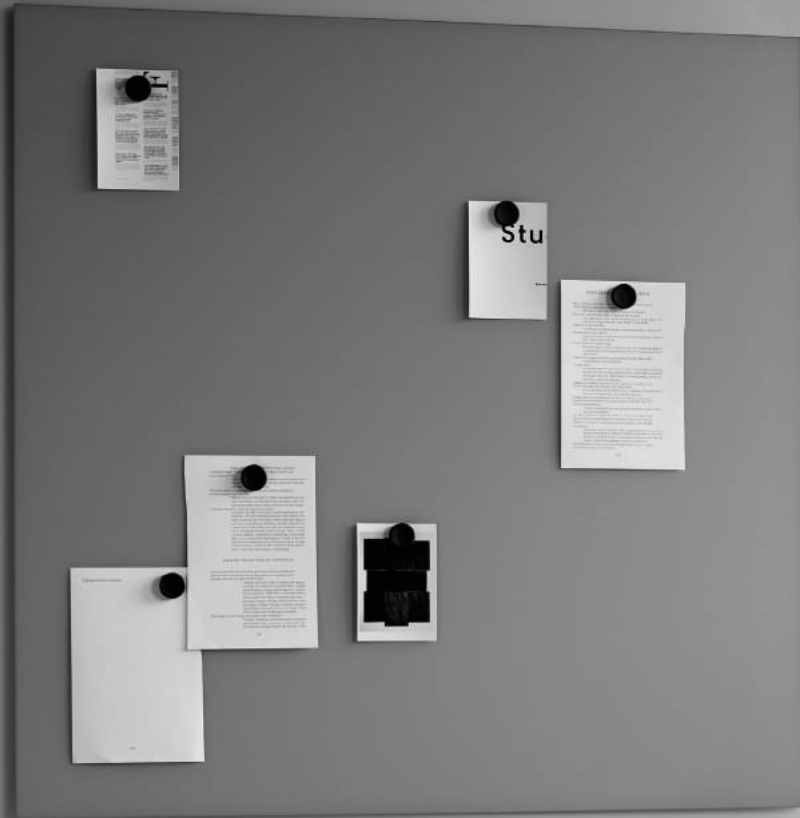



---

Skrivetavler - glass

**Glasstavle Mood**

Mood er en magnetbærende, minimalistisk og stilig skriveavle i glass, som er tilgjengelig i 24 nøye utvalgte farger. Det rene formspråket forsterkes gjennom det skjulte beslaget og fraværet av ramme. Tavlen kan brukes som den er eller kombineres med tavler i andre størrelser og farger. Mood er tilgjengelig i 14 forskjellige størrelser med kvadratiske og rektangulære former. Pennehylle i bjerk, sort, hvit eller gjennomsiktig plexiglass selges separat.

Optisk glass  
24 Mood-farger  
Magnetbærende  
Skjulte beslag  
Dybde fra vegg 12 mm





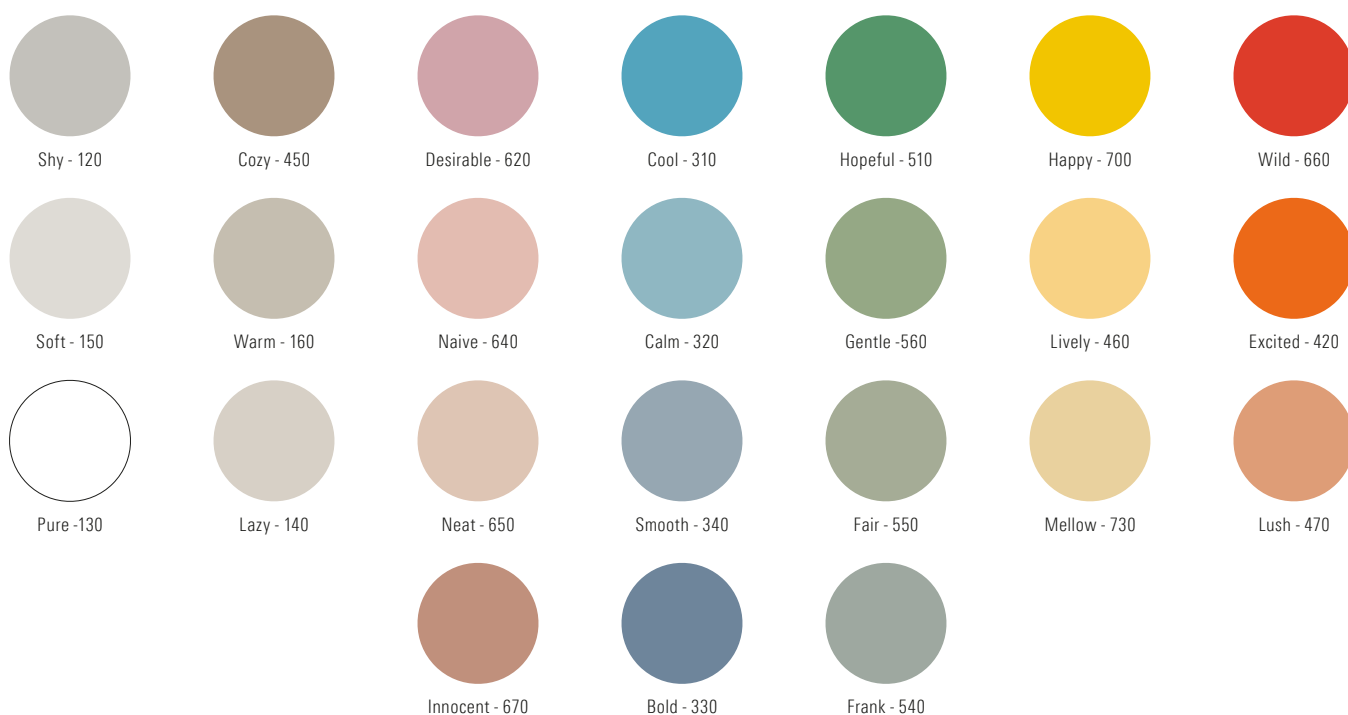
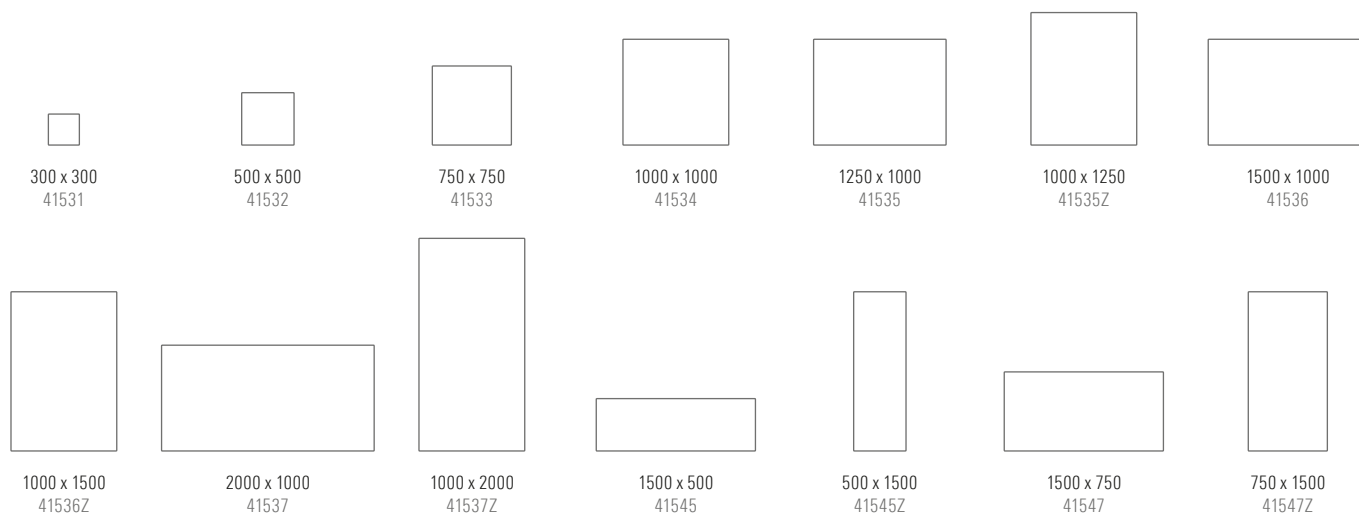

Varenummer	Varenavn	Størrelse b x h cm
41531-fargekode	Glasstavle Mood	30 x 30
41532-fargekode	Glasstavle Mood	50 x 50
41533-fargekode	Glasstavle Mood	75 x 75
41534-fargekode	Glasstavle Mood	100 x 100
41535-fargekode	Glasstavle Mood	125 x 100
41536-fargekode	Glasstavle Mood	150 x 100
41537-fargekode	Glasstavle Mood	200 x 100
41545-fargekode	Glasstavle Mood	150 x 50
41547-fargekode	Glasstavle Mood	150 x 75
41535Z-fargekode	Glasstavle Mood	100 x 125
41536Z-fargekode	Glasstavle Mood	100 x 150
41537Z-fargekode	Glasstavle Mood	100 x 200
41545Z-fargekode	Glasstavle Mood	50 x 150
41547Z-fargekode	Glasstavle Mood	75 x 150

Spesialstørrelser kan tilbys

Spesialfarger på forespørsel

### Glasstavle Mood Spaces

Ved å koble sammen flere glasstavler, kan du skape store sammenhengende skriveflater med diskrete skjøter. Hver tavle er magnetbærende og kan leveres i 24 nøye utvalgte farger. Vi benytter kun herdet optisk glass med svært lav jerninnhold slik at glasset blir krystallklart uten grønnskjær. Dette klare glasset gir en perfekt glans og fargegjengivelse.

Optisk glass  
24 Mood-farger  
Magnetbærende  
Skjulte beslag  
Dybde fra vegg 12 mm



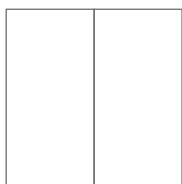

2000x2000  
41537Z-2

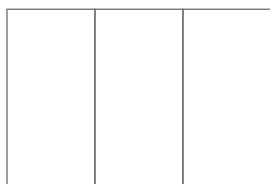

3000 x 2000  
41537Z-3

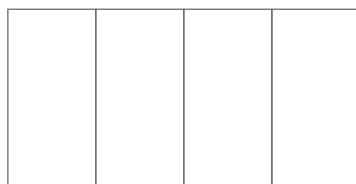

4000 x 2000  
41537Z-4

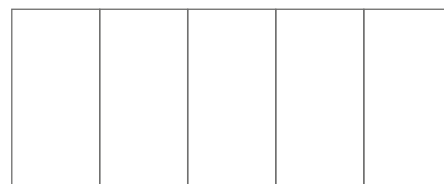

5000 x 2000  
41537Z-5



Shy - 120



Cozy - 450



Desirable - 620



Cool - 310



Hopeful - 510

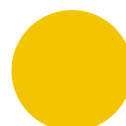

Happy - 700



Wild - 660



Soft - 150



Warm - 160

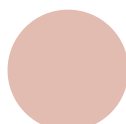

Naive - 640



Calm - 320



Gentle - 560



Lively - 460



Excited - 420

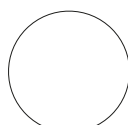

Pure - 130



Lazy - 140

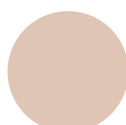

Neat - 650



Smooth - 340



Fair - 550



Mellow - 730



Lush - 470

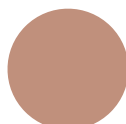

Innocent - 670



Bold - 330



Frank - 540

Varenummer	Varenavn	Størrelse b x h cm
41537Z-2-fargekode	Glasstavle Mood Spaces 2 glasstavler side om side	Nyhet 200 x 200
41537Z-3-fargekode	Glasstavle Mood Spaces 3 glasstavler side om side	Nyhet 300 x 200
41537Z-4-fargekode	Glasstavle Mood Spaces 4 glasstavler side om side	Nyhet 400 x 200
41537Z-5-fargekode	Glasstavle Mood Spaces 5 glasstavler side om side	Nyhet 500 x 200

Spesialfarger på forespørsel

**Mood Silk-glass**

Silk-glass er et banebrytende materiale med en silkeaktig matt overflate. Den har ingen refleksjoner, og er akkurat like bra som vanlig glass når det gjelder skrive og avtørringsevne. Den unike overflaten gir våre 24 farger en vakker dybde og en rik fargetone som svarer på lysets endringer gjennom dagen. En revolusjonerende matt skriveoverflate.

Optisk glass  
24 Mood-farger  
Magnetbærende  
Skjulte beslag  
Dybde fra vegg 12 mm



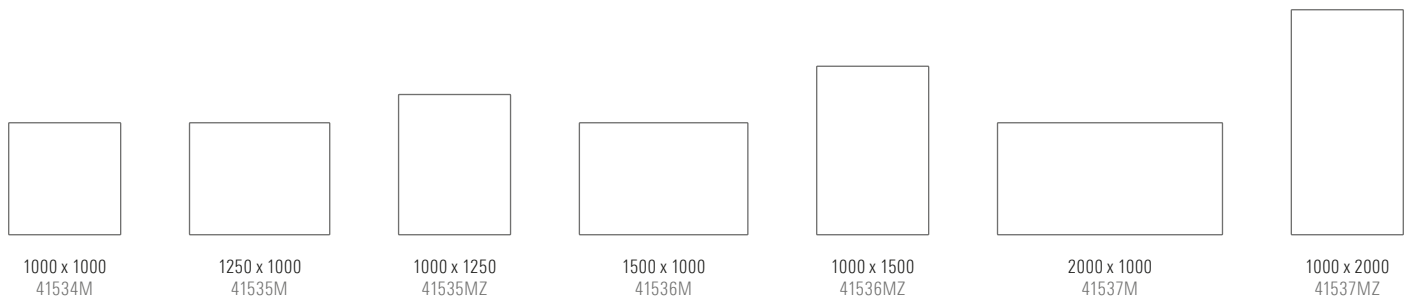

Shy - 120

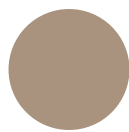

Cozy - 450

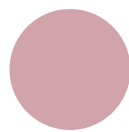

Desirable - 620



Cool - 310



Hopeful - 510

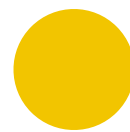

Happy - 700



Wild - 660



Soft - 150



Warm - 160

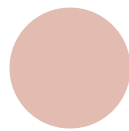

Naive - 640



Calm - 320



Gentle - 560



Lively - 460



Excited - 420

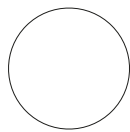

Pure - 130



Lazy - 140

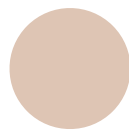

Neat - 650



Smooth - 340



Fair - 550



Mellow - 730

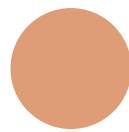

Lush - 470

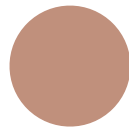

Innocent - 670

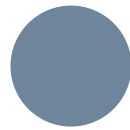

Bold - 330



Frank - 540

Varenummer	Varenavn	Størrelse b x h cm
41534M-fargekode	Glasstavle Mood Silkematt antireflex	100 x 100
41535M-fargekode	Glasstavle Mood Silkematt antireflex	125 x 100
41536M-fargekode	Glasstavle Mood Silkematt antireflex	150 x 100
41537M-fargekode	Glasstavle Mood Silkematt antireflex	200 x 100
41535MZ-fargekode	Glasstavle Mood Silkematt antireflex	100 x 125
41536MZ-fargekode	Glasstavle Mood Silkematt antireflex	100 x 150
41537MZ-fargekode	Glasstavle Mood Silkematt antireflex	100 x 200

Spesialfarger på forespørsel

### Glasstavle Silk Spaces

Ved å koble sammen flere tavler innen vår serie Silk-glass, kan du skape store sammenhengende skriveflater helt uten lysrefleksjoner. Den unike overflaten gir våre 24 farger en vakker dybde og en rik fargetone som svarer på lyssets endringer gjennom dagen. En revolusjonerende matt skriveoverflate.

Matt Silk-glass overflate  
24 Mood-farger  
Magnetbærende  
Skjulte beslag  
Dybde fra vegg 12 mm



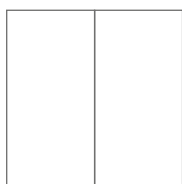

2000 x 2000  
41537MZ-2



3000 x 2000  
41537MZ-3

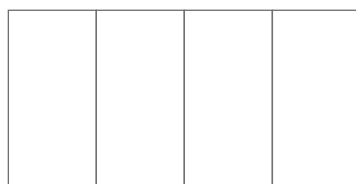

4000 x 2000  
41537MZ-4

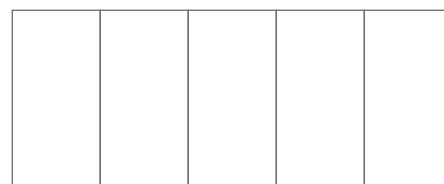

5000 x 2000  
41537MZ-5



Shy - 120



Cozy - 450



Desirable - 620



Cool - 310



Hopeful - 510



Happy - 700



Wild - 660



Soft - 150



Warm - 160

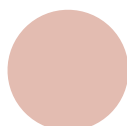

Naive - 640



Calm - 320



Gentle - 560



Lively - 460



Excited - 420

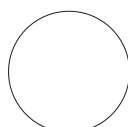

Pure - 130



Lazy - 140



Neat - 650



Smooth - 340



Fair - 550



Mellow - 730



Lush - 470



Innocent - 670



Bold - 330



Frank - 540

Varenummer	Varenavn	Størrelse b x h cm
41537MZ-2-fargekode	Glasstavle Mood Silk Spaces 2 glasstavler side om side	Nyhet 200 x 200
41537MZ-3-fargekode	Glasstavle Mood Silk Spaces 3 glasstavler side om side	Nyhet 300 x 200
41537MZ-4-fargekode	Glasstavle Mood Silk Spaces 4 glasstavler side om side	Nyhet 400 x 200
41537MZ-5-fargekode	Glasstavle Mood Silk Spaces 5 glasstavler side om side	Nyhet 500 x 200

Spesialfarger på forespørsel

**Glasstavle Mood Flow**

Mood Flow er en magnetbærende skrive tavle i glass med avrundede former, som gir et behagelig inntrykk til rommet og innbyr til bruk. Velg fra en av våre 24 Mood-farger. Herdet optisk glass for optimal glans og fargegjevning.

Design: Christian Halleröd

Optisk glass  
24 Mood-farger  
Magnetbærende  
Skjulte beslag  
Dybde fra vegg 12 mm





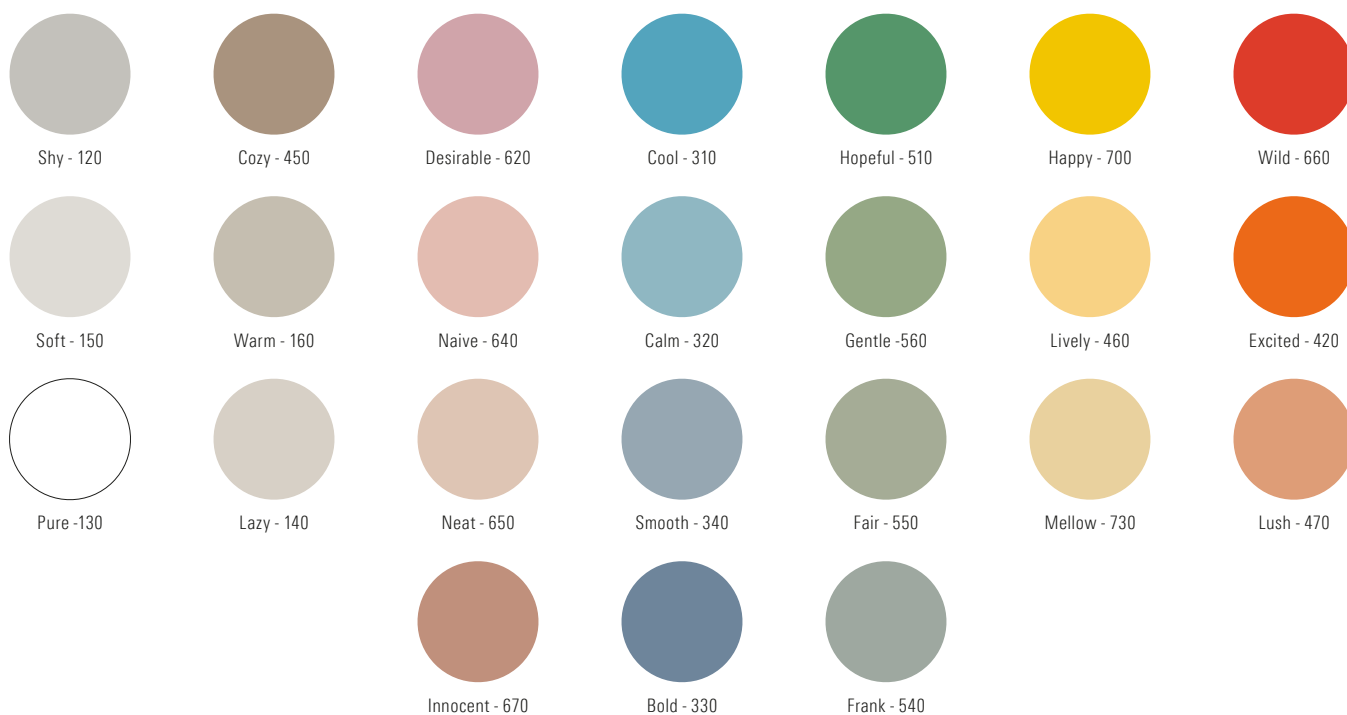
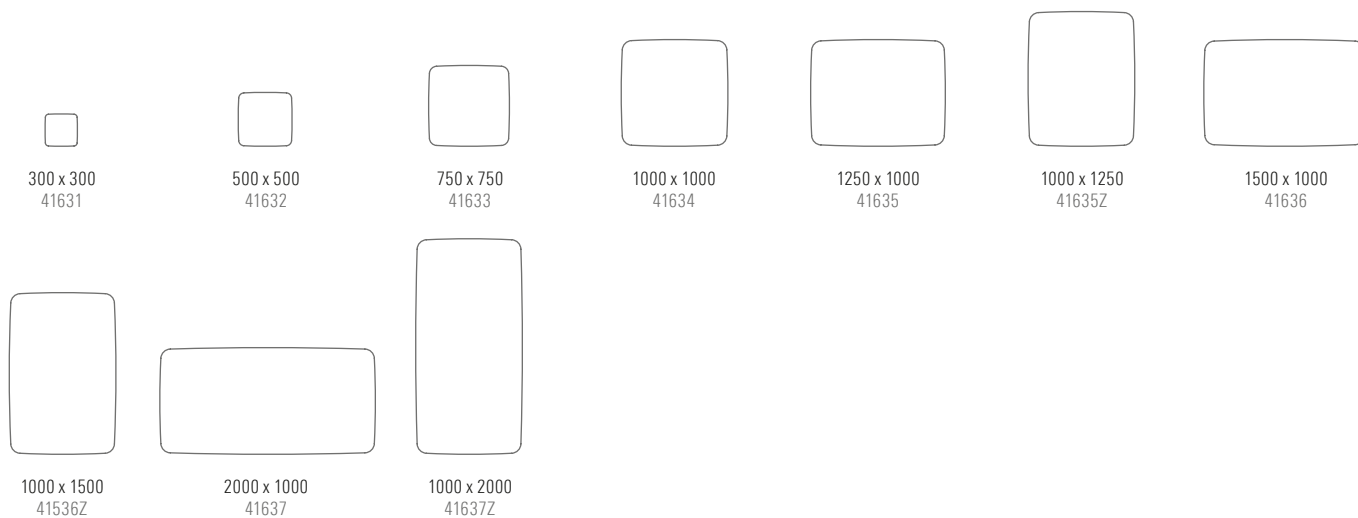

Varenummer	Varenavn	Størrelse b x h cm
41631-fargekode	Glasstavle Mood Flow	30 x 30
41632-fargekode	Glasstavle Mood Flow	50 x 50
41633-fargekode	Glasstavle Mood Flow	75 x 75
41634-fargekode	Glasstavle Mood Flow	100 x 100
41635-fargekode	Glasstavle Mood Flow	125 x 100
41636-fargekode	Glasstavle Mood Flow	150 x 100
41637-fargekode	Glasstavle Mood Flow	200 x 100
41635Z-fargekode	Glasstavle Mood Flow	100 x 125
41636Z-fargekode	Glasstavle Mood Flow	100 x 150
41637Z-fargekode	Glasstavle Mood Flow	100 x 200

Spesialfarger på forespørsel

**Glasstavle Frame**

En skriveflate med myke runde hjørner og ramme i formpresset tre. Den dype rammen avgrensner skriveflaten samtidig som den fungerer som en pennehylle. Frame er tilgjengelig i fire utvalgte glassfarger med eikeramme, og to varianter der rammen er lakkert som glasset. Designet av Matti Klenell og Christian Halleröd.

Design: Matti Klenell &amp; Christian Halleröd

6 fargekombinasjoner  
Optisk glass  
Magnetbærende  
Dybde fra vegg 50 mm



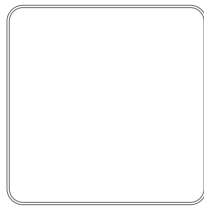

1000 x 1000

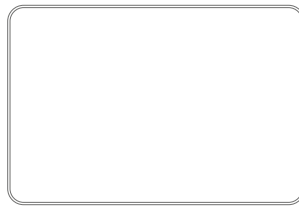

1500 x 1000

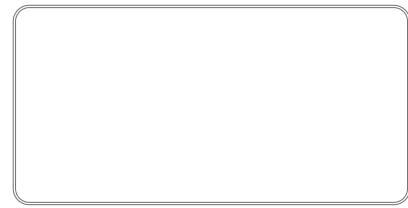

2000 x 1000

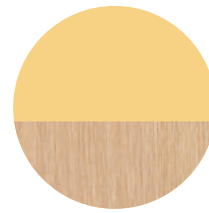
Glass: Pure (130)  
Ramme: OakGlass: Lazy (140)  
Ramme: OakGlass: Cozy (450)  
Ramme: OakGlass: Lively (460)  
Ramme: OakGlass: Fair (550)  
Ramme: FairGlass: Lazy (140)  
Ramme: Lazy

Varenummer	Varenavn		Størrelse b x h cm
70820-fargekode	Skrivetavle Frame. Eik ramme med avrundede hjørner	Nyhet	100 x 100 x 5
70825-fargekode	Skrivetavle Frame. Eik ramme med avrundede hjørner	Nyhet	150 x 100 x 5
70830-fargekode	Skrivetavle Frame. Eik ramme med avrundede hjørner	Nyhet	200 x 100 x 5
70840-140	Skrivetavle Frame Lazy. Lakkert ramme med avrundede hjørner. Lazy	Nyhet	100 x 100 x 5
70845-140	Skrivetavle Frame Lazy. Lakkert ramme med avrundede hjørner. Lazy	Nyhet	150 x 100 x 5
70850-140	Skrivetavle Frame Lazy. Lakkert ramme med avrundede hjørner. Lazy	Nyhet	200 x 100 x 5
70860-550	Skrivetavle Frame Fair. Lakkert ramme med avrundede hjørner. Fair	Nyhet	100 x 100 x 5
70865-550	Skrivetavle Frame Fair. Lakkert ramme med avrundede hjørner. Fair	Nyhet	150 x 100 x 5
70870-550	Skrivetavle Frame Fair. Lakkert ramme med avrundede hjørner. Fair	Nyhet	200 x 100 x 5

**Glasstavle A01**

En eksklusiv magnetbærende skriveavle med et adskilt og flytende fargefelt som er omgitt av transparent glass. Den massive eikerammen løfter frem glasset og gir et overordnet inntrykk av at fargefeltet svever fritt på veggen. Designet av det Stockholms baserte studioet Afterroom.

Design Afterroom

- 4 farger
- Massiv eikramme
- Optisk glass
- Magnetbærende
- Dybde fra vegg 50 mm

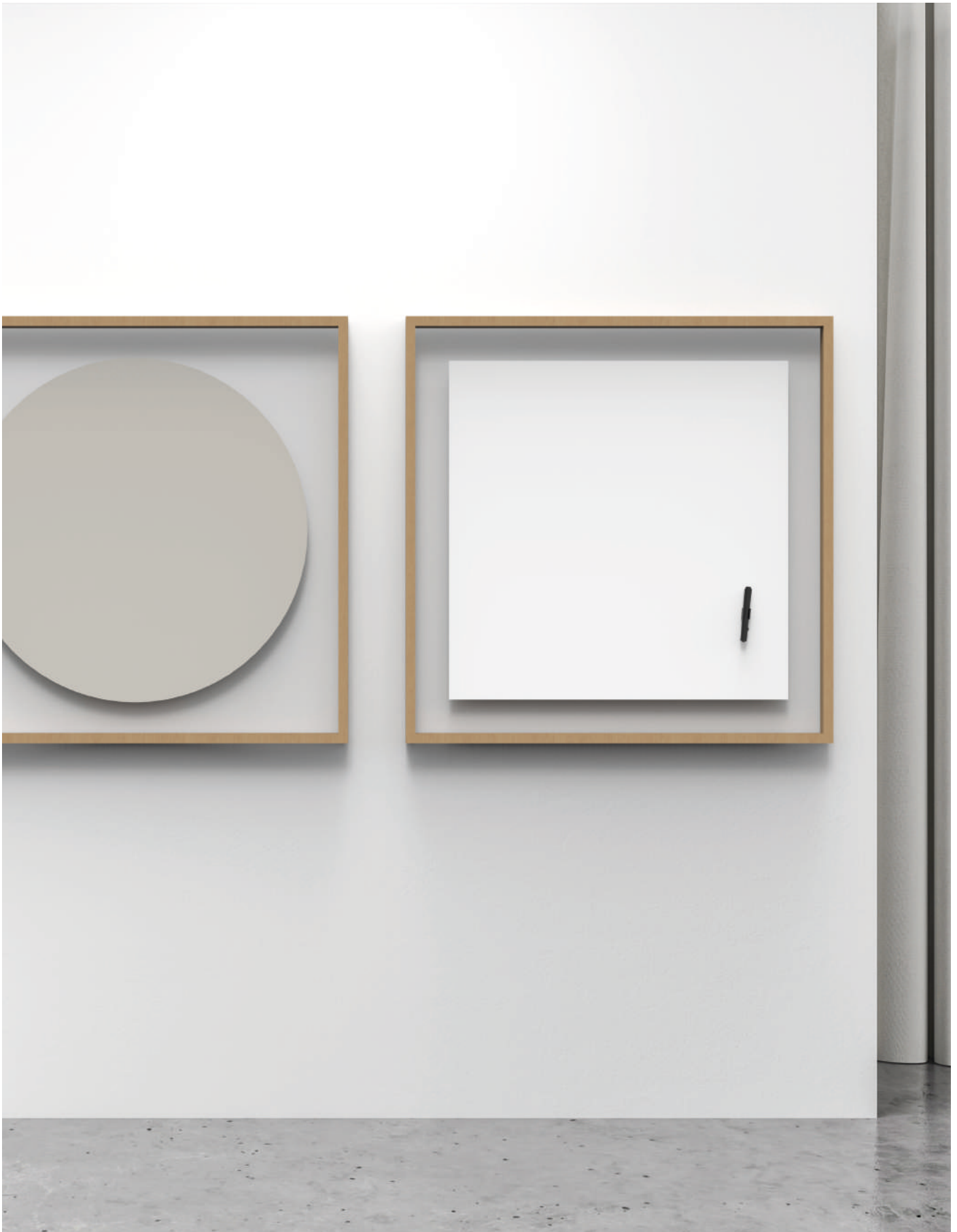

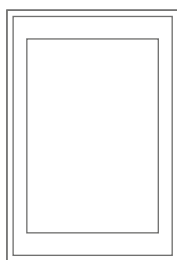

700 x 1000  
82000

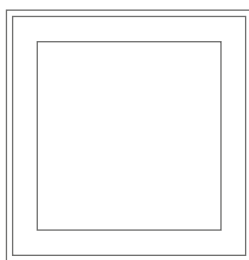

1000 x 1000  
82010

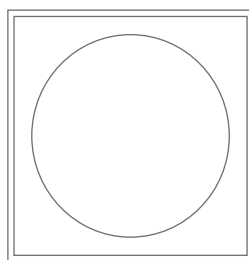

1000 x 1000  
82015

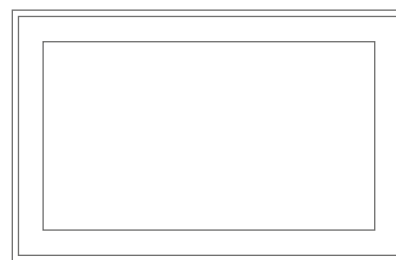

1600 x 1000  
82020



Pure (130)



Soft (150)

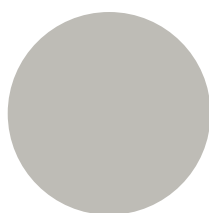

Shy (120)

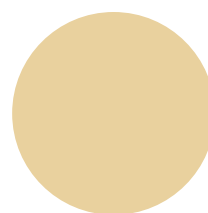

Mellow (730)



Eik

Varenummer	Varenavn		Størrelse b x h cm
82000-fargekode	Skrivetavle A01 Eikeramme med glassfylling	Nyhet	70 x 1000 x 5
82010-fargekode	Skrivetavle A01 Eikeramme med glassfylling	Nyhet	1000 x 1000 x 5
82015-fargekode	Skrivetavle A01 Circle Eikeramme med glassfylling	Nyhet	1000 x 1000 x 5
82020-fargekode	Skrivetavle A01 Eikeramme med glassfylling	Nyhet	1600 x 1000 x 5

**Glasstavle Mood Fabric Wall**

Skrivetavle i glass med myke former og tekstilkledd ramme. Finnes i heldekkende glass eller i kombinasjon med tekstilkledd lydabsorberende overflate. Mood Fabric Wall er en allsidig tavle med et elegant uttrykk.

Design: Matti Klenell & Christian Halleröd

Skjulte beslag  
Optisk glass  
10 utvalgte fargekombinasjoner  
Magnetbærende skriveflate  
45 mm lydabsorberende fyllmateriale



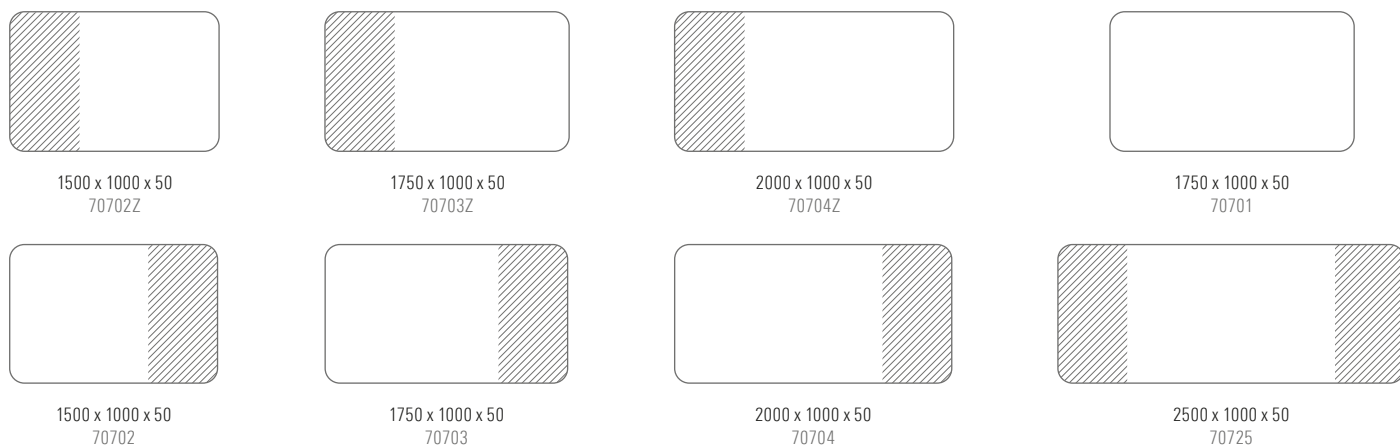

Varenr	Varenavn		Størrelse b x h	Utførelse
70701-LTH39-120	Glasstavle Mood Fabric Wall		175 x 100 cm	Glass
70701-LTH40-130	Glasstavle Mood Fabric Wall		175 x 100 cm	Glass
70701-LDS32-140	Glasstavle Mood Fabric Wall		175 x 100 cm	Glass
70701-LTH39-150	Glasstavle Mood Fabric Wall	Nyhet	175 x 100 cm	Glass
70701-LTH63-320	Glasstavle Mood Fabric Wall		175 x 100 cm	Glass
70701-LDP32-450	Glasstavle Mood Fabric Wall	Nyhet	175 x 100 cm	Glass
70701-LTH51-510	Glasstavle Mood Fabric Wall		175 x 100 cm	Glass
70701-LTH43-540	Glasstavle Mood Fabric Wall		175 x 100 cm	Glass
70701-LDS74-640	Glasstavle Mood Fabric Wall		175 x 100 cm	Glass
70701-LDS45-730	Glasstavle Mood Fabric Wall		175 x 100 cm	Glass
70702-LTH39-120	Glasstavle Mood Fabric Wall. Glass til venstre		150 x 100 cm	Glass og tekstil
70702-LTH40-130	Glasstavle Mood Fabric Wall. Glass til venstre		150 x 100 cm	Glass og tekstil
70702-LDS32-140	Glasstavle Mood Fabric Wall. Glass til venstre		150 x 100 cm	Glass og tekstil
70702-LTH39-150	Glasstavle Mood Fabric Wall. Glass til venstre	Nyhet	150 x 100 cm	Glass og tekstil
70702-LTH63-320	Glasstavle Mood Fabric Wall. Glass til venstre		150 x 100 cm	Glass og tekstil
70702-LDP32-450	Glasstavle Mood Fabric Wall. Glass til venstre	Nyhet	150 x 100 cm	Glass og tekstil
70702-LTH51-510	Glasstavle Mood Fabric Wall. Glass til venstre		150 x 100 cm	Glass og tekstil
70702-LTH43-540	Glasstavle Mood Fabric Wall. Glass til venstre		150 x 100 cm	Glass og tekstil
70702-LDS74-640	Glasstavle Mood Fabric Wall. Glass til venstre		150 x 100 cm	Glass og tekstil
70702-LDS45-730	Glasstavle Mood Fabric Wall. Glass til venstre		150 x 100 cm	Glass og tekstil
70703-LTH39-120	Glasstavle Mood Fabric Wall. Glass til venstre		175 x 100 cm	Glass og tekstil
70703-LTH40-130	Glasstavle Mood Fabric Wall. Glass til venstre		175 x 100 cm	Glass og tekstil
70703-LDS32-140	Glasstavle Mood Fabric Wall. Glass til venstre		175 x 100 cm	Glass og tekstil
70703-LTH39-150	Glasstavle Mood Fabric Wall. Glass til venstre	Nyhet	175 x 100 cm	Glass og tekstil
70703-LTH63-320	Glasstavle Mood Fabric Wall. Glass til venstre		175 x 100 cm	Glass og tekstil
70703-LDP32-450	Glasstavle Mood Fabric Wall. Glass til venstre	Nyhet	175 x 100 cm	Glass og tekstil
70703-LTH51-510	Glasstavle Mood Fabric Wall. Glass til venstre		175 x 100 cm	Glass og tekstil
70703-LTH43-540	Glasstavle Mood Fabric Wall. Glass til venstre		175 x 100 cm	Glass og tekstil
70703-LDS74-640	Glasstavle Mood Fabric Wall. Glass til venstre		175 x 100 cm	Glass og tekstil
70703-LDS45-730	Glasstavle Mood Fabric Wall. Glass til venstre		175 x 100 cm	Glass og tekstil

Forts. neste side







70702Z-LTH39-120  
Glass: Shy (120)  
Tekstil: Blazer Lite (LTH39)



Glass: Soft (150)  
Tekstil: Blazer Lite (LTH39)



Glass: Lazy (140)  
Tekstil: Synergy (LDP32)

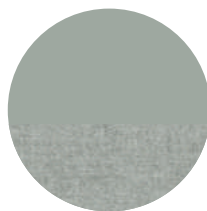

Glass: Frank (540)  
Tekstil: Blazer Lite (LTH43)



Glass: Calm (320)  
Tekstil: Blazer Lite (LTH63)

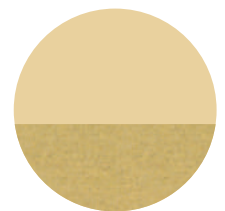

Glass: Mellow (730)  
Tekstil: Synergy (LDP45)

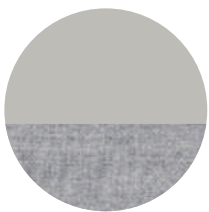

Glass: Shy (120)  
Tekstil: Blazer Lite (LTH39)

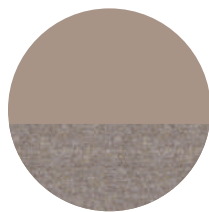

Glass: Cozy (450)  
Tekstil: Synergy (LDP32)

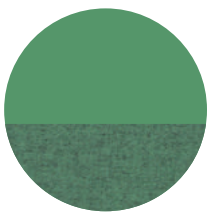

Glass: Hopeful (510)  
Tekstil: Blazer Lite (LTH51)

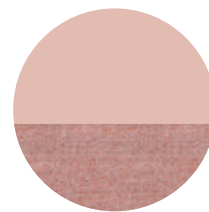

Glass: Naive (640)  
Tekstil: Synergy (LDP74)

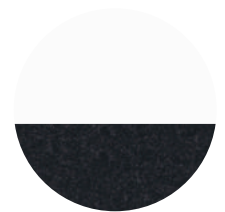

Glass: Pure (130)  
Tekstil: Blazer Lite (LTH40)

**Veggmodul Bloc**

Bloc tar utgangspunkt i en enkel kvadratisk form med avrundede hjørner, og kombinerer flere ulike materialer og funksjoner. Bloc leveres i fem varianter, henholdsvis som lydabsorbent, skriveavle, skriveavle med hylle/ramme, oppslagstavle og tidsskrifthyll. Finéramme i eik eller bjerk.

Design: Matti Klenell &amp; Christian Halleröd

Optisk glass  
10 utvalgte fargekombinasjoner  
Magnetbærende skriveflate  
48 mm lydabsorberende fyllmateriale



Varenr	Varenavn	Størrelse b x h x d	Utførelse
70806-LTH39	Veggmodul Bloc Tekstil	60 x 60 x 5 cm	Tekstil
70806-LDS32	Veggmodul Bloc Tekstil	60 x 60 x 5 cm	Tekstil
70806-LTH63	Veggmodul Bloc Tekstil	60 x 60 x 5 cm	Tekstil
70806-LTH51	Veggmodul Bloc Tekstil	60 x 60 x 5 cm	Tekstil
70806-LTH43	Veggmodul Bloc Tekstil	60 x 60 x 5 cm	Tekstil
70806-LDS74	Veggmodul Bloc Tekstil	60 x 60 x 5 cm	Tekstil
70806-LDS45	Veggmodul Bloc Tekstil	60 x 60 x 5 cm	Tekstil
70806-LTH40	Veggmodul Bloc Tekstil	60 x 60 x 5 cm	Tekstil
70806-LTH39-120	Veggmodul Bloc Glass/tekstil	60 x 60 x 5 cm	Glass og tekstil
70806-LTH40-130	Veggmodul Bloc Glass/tekstil	60 x 60 x 5 cm	Glass og tekstil
70806-LDS32-140	Veggmodul Bloc Glass/tekstil	60 x 60 x 5 cm	Glass og tekstil
70806-LTH39-150	Veggmodul Bloc Glass/tekstil	60 x 60 x 5 cm	Glass og tekstil
70806-LTH63-320	Veggmodul Bloc Glass/tekstil	60 x 60 x 5 cm	Glass og tekstil
70806-LDP32-450	Veggmodul Bloc Glass/tekstil	60 x 60 x 5 cm	Glass og tekstil
70806-LTH51-510	Veggmodul Bloc Glass/tekstil	60 x 60 x 5 cm	Glass og tekstil
70806-LTH43-540	Veggmodul Bloc Glass/tekstil	60 x 60 x 5 cm	Glass og tekstil
70806-LDS74-640	Veggmodul Bloc Glass/tekstil	60 x 60 x 5 cm	Glass og tekstil
70806-LDS45-730	Veggmodul Bloc Glass/tekstil	60 x 60 x 5 cm	Glass og tekstil
70806-C	Veggmodul Bloc Kork	60 x 60 x 5 cm	Kork
70813-120	Veggmodul Bloc Frame Eik Shy	60 x 60 x 5 cm	Glass og tre
70813-130	Veggmodul Bloc Frame Eik Pure	60 x 60 x 5 cm	Glass og tre
70813-140	Veggmodul Bloc Frame Eik Lazy	60 x 60 x 5 cm	Glass og tre
70813-150	Veggmodul Bloc Frame Eik Soft	60 x 60 x 5 cm	Glass og tre
70813-320	Veggmodul Bloc Frame Eik Calm	60 x 60 x 5 cm	Glass og tre
70813-450	Veggmodul Bloc Frame Eik Cozy	60 x 60 x 5 cm	Glass og tre
70813-510	Veggmodul Bloc Frame Eik Hopeful	60 x 60 x 5 cm	Glass og tre
70813-540	Veggmodul Bloc Frame Eik Frank	60 x 60 x 5 cm	Glass og tre
70813-640	Veggmodul Bloc Frame Eik Naive	60 x 60 x 5 cm	Glass og tre
70813-730	Veggmodul Bloc Frame Eik Mellow	60 x 60 x 5 cm	Glass og tre
70804-120	Veggmodul Bloc News Bjerk Shy	60 x 60 x 5 cm	Glass og tre
70804-130	Veggmodul Bloc News Bjerk Pure	60 x 60 x 5 cm	Glass og tre
70804-140	Veggmodul Bloc News Bjerk Lazy	60 x 60 x 5 cm	Glass og tre
70804-150	Veggmodul Bloc News Bjerk Soft	60 x 60 x 5 cm	Glass og tre
70804-320	Veggmodul Bloc News Bjerk Calm	60 x 60 x 5 cm	Glass og tre
70804-450	Veggmodul Bloc News Bjerk Cozy	60 x 60 x 5 cm	Glass og tre
70804-510	Veggmodul Bloc News Bjerk Hopeful	60 x 60 x 5 cm	Glass og tre
70804-540	Veggmodul Bloc News Bjerk Frank	60 x 60 x 5 cm	Glass og tre
70804-640	Veggmodul Bloc News Bjerk Naive	60 x 60 x 5 cm	Glass og tre
70804-730	Veggmodul Bloc News Bjerk Mellow	60 x 60 x 5 cm	Glass og tre
70814-120	Veggmodul Bloc News Eik Shy	60 x 60 x 5 cm	Glass og tre
70814-130	Veggmodul Bloc News Eik Pure	60 x 60 x 5 cm	Glass og tre
70814-140	Veggmodul Bloc News Eik Lazy	60 x 60 x 5 cm	Glass og tre
70814-150	Veggmodul Bloc News Eik Soft	60 x 60 x 5 cm	Glass og tre
70814-320	Veggmodul Bloc News Eik Calm	60 x 60 x 5 cm	Glass og tre
70814-450	Veggmodul Bloc News Eik Cozy	60 x 60 x 5 cm	Glass og tre
70814-510	Veggmodul Bloc News Eik Hopeful	60 x 60 x 5 cm	Glass og tre
70814-540	Veggmodul Bloc News Eik Frank	60 x 60 x 5 cm	Glass og tre
70814-640	Veggmodul Bloc News Eik Naive	60 x 60 x 5 cm	Glass og tre
70814-730	Veggmodul Bloc News Eik Mellow	60 x 60 x 5 cm	Glass og tre

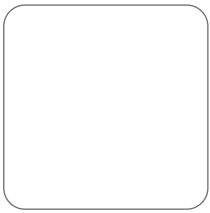

Glass/Tekstil  
600 x 600 x 50  
70806-tekstil-glass

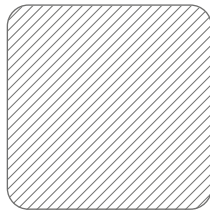

Tekstil  
600 x 600 x 50  
70806-tekstil

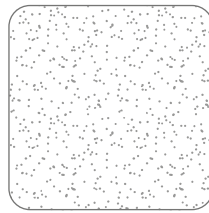

Kork  
600 x 600 x 50  
70806-C

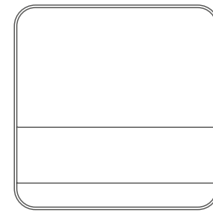

Glass/Tre  
600 x 600 x 50  
70804-glass / 70814-glass

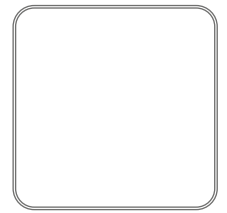

Glass/Tre  
600 x 600 x 50  
70803-glass / 70813-glass



Glass: Soft (150)  
Tekstil: Blazer Lite (LTH39)



Glass: Lazy (140)  
Tekstil: Synergy (LDP32)



Glass: Frank (540)  
Tekstil: Blazer Lite (LTH43)

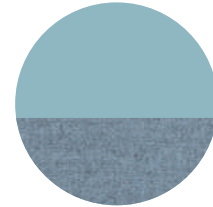

Glass: Calm (320)  
Tekstil: Blazer Lite (LTH63)



Glass: Mellow (730)  
Tekstil: Synergy (LDP45)

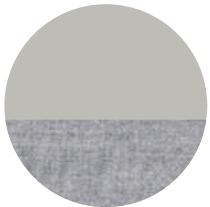

Glass: Shy (120)  
Tekstil: Blazer Lite (LTH39)

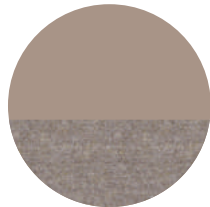

Glass: Cozy (450)  
Tekstil: Synergy (LDP32)

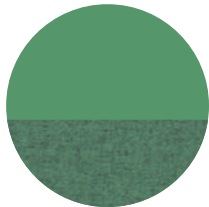

Glass: Hopeful (510)  
Tekstil: Blazer Lite (LTH51)

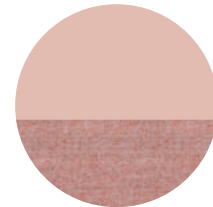

Glass: Naive (640)  
Tekstil: Synergy (LDP74)



Glass: Pure (130)  
Tekstil: Blazer Lite (LTH40)



Kork



Bjerk



Eik

**Mediaskap Mood TV**

Et moderne mediaskap for TV-skjermer opp til 65". Skyvedørene i herdet glass er magnetbærende, skrivbare og er tilgjengelig i alle våre 24 Mood-farger. Vi bruker alltid optisk glass for den beste glans og fargegjengivelse. Skjermen monteres enkelt med de medfølgende festene. Obs: Ikke alle skjermtyper vil passe. Sjekk maks mål.

Design: Christian Halleröd

For TV opptil 65" (153 × 88 × 7,5 cm)

Feste for TV følger med

Optisk glass

Glassdører i 24 Mood-farger



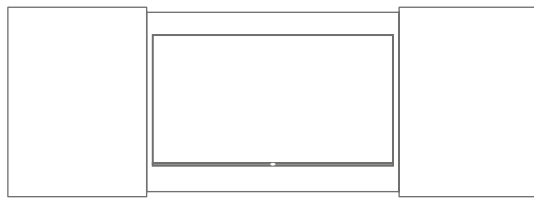

3200 x 1143

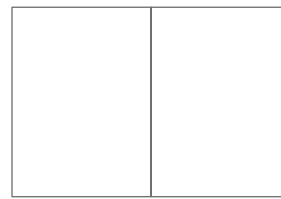

1685 x 1143



93 x 1143



Shy - 120



Cozy - 450

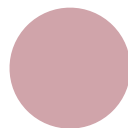

Desirable - 620



Cool - 310



Hopeful - 510

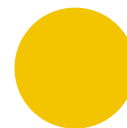

Happy - 700



Wild - 660



Soft - 150



Warm - 160

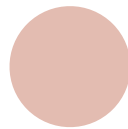

Naive - 640

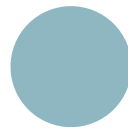

Calm - 320



Gentle - 560



Lively - 460



Excited - 420

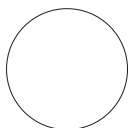

Pure - 130



Lazy - 140



Neat - 650



Smooth - 340



Fair - 550



Mellow - 730

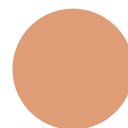

Lush - 470

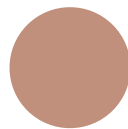

Innocent - 670

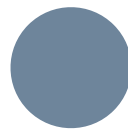

Bold - 330



Frank - 540

Varenummer	Varenavn	Størrelse b x h x d cm
13500TV-130	Mediaskap Mood TV Sort alu. stamme til skjerm Pure	168,5 x 114,3 x 9,3
13500TV-fargekode	Mediaskap Mood TV Sort alu. stamme til skjerm Farget	168,5 x 114,3 x 9,3
<b>Tilbehør</b>		
11545-130	Mood Box Sortlakkert stamme. Hvit (Pure) glass front	41 x 22 x 6,6
11545-fargekode	Mood Box Sortlakkert stamme. Farget glass front	41 x 22 x 6,6



Right. So why is it too big a question.  
Goddamn flippin' it around. These places aren't asking anything of me.  
I feel like these bookstores that aren't asking anything and what they're about exactly what they're about.

Therefore they're suggesting you behave in a manner conducive to their planned surrounding.  
Which is easy to do. They're places designed for a specific experience, so I think it's the non-places that are asking the most of you. They only tell you little things. A specific planned experience leaves no room?

I wouldn't go that extra step. I would hold back at the unknown. It's like meeting someone who doesn't just want to talk at you. You look at them and they look at you and you don't get anything concrete. They're inviting you to begin, but you can't do anything wrong. You're just going to make it up as you go. That's a truly exciting feeling. Wandering is letting go of presumptions. It is a search for the beginner's mind. A love affair with the world unstated. I think that's why, in lieu of the swamp, you go to the forgotten urban places. They've become open again, or something.

### TALKING WITH JUSTIN APPERLEY

Do you remember the first time you were conscious of the fact that you were traveling, not for the purpose of reaching a destination, but for the sake of MOVING?

I totally do! It was after I finished my degree and left the Yukon. I travelled with a buddy from Western Canada all the way to St. John's, Newfoundland. ARRIVED at my destination, and freaked out that I completed my goal. I decided to keep moving and hitch hike back out west to Tofino, British Columbia. It keeps on getting worse and worse every time I stop after a long time of moving everywhere.

Meaning you just wanna get back on the road again?  
Totally, I'm pretty sure at this point in my life hitting the road is more of a stable lifestyle for me than trying to figure out my shit in one

---

Tilbehør skrivetavler





**Startsett**

Et komplett sortiment rengjøringsprodukter til tavler. Settet er miljøvennlig og stilfullt på samme tid. Den eneste væsken du trenger er vann! Inneholder fire penner, fem magneter, sprayflaske for rengjøring med vann, tavletørker, tre refill filt, en mikrofiberklut og fire magnetiske penneholdere.

Magnetisk tavletørker  
3 refill filt  
4 WB-penner  
4 singel penneholdere  
5 magneter  
1 sprayflaske til vann  
1 mikrofiberklut

**Varenummer****Varenavn**

40445

Startsett til whiteboard og glasstavler

**Bowl oppbevaringsenhet**

En praktisk rekvisitaholder for whiteboard-penner og andre kontorartikler. Finnes i 3 utvalgte farger og har en myk gummiert overflate.

Design: Christian Halleröd

Earth (rød)  
Moss (grønn)  
Fog (grå)



Varenummer	Varenavn	Størrelse b x h cm
40481	Bowl. Rekvisita holder. Farge Earth. Ø150 Nyhet	15 x 15
40482	Bowl. Rekvisita holder. Farge Fog. Ø150 Nyhet	15 x 15
40483	Bowl. Rekvisita holder. Farge Moss. Ø150 Nyhet	15 x 15

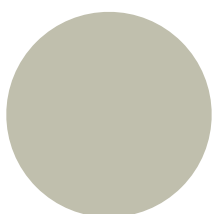

Fog

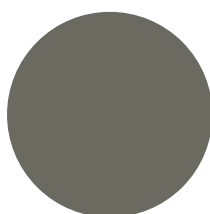

Moss

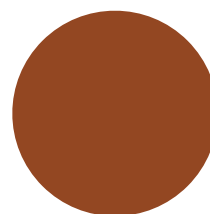

Earth

**Startsett Bjerk/Kork**

Startsett i kork, mørk kork og bjerk. Startsettet inneholder fire penner, fem magneter, sprayflaske for rengjøring med vann, magnetisk tavletørker, fem refill filt, en mikrofiberklut og fire magnetiske singel penneholdere.

Design Matti Klenell

Magnetisk tavletørker  
5 refill filt  
4 WB-penner  
4 singel penneholdere  
5 magneter  
1 sprayflaske til vann  
1 mikrofiberklut



Varenummer	Varenavn
40245-B	Startsett bjerk (1 avtørker 5 sterke magneter + std tilbehør)
40245-C	Startsett kork natur (1 avtørker 5 sterke magneter + std tilbehør)
40245-SC	Startsett kork mocca (1 avtørker 5 sterke magneter + std tilbehør)

**Penner og penneholdere**

Varenummer	Varenavn
40290	WB penner 4 assorterte farger
40294	WB penner 4 sort penner
40278	Singel penneholder 4 stk

**Tavletørker og filt**

Varenummer	Varenavn
40459	Tavletørker sort, magnetisk til både WB og glass
40460	Filtpute refill til tavletørker 40459 (10-pack)
40262	Mikrofiberklut til WB og glass 5 stk
40044	Flaske til rengjøringsvæske, 0,25l. Matt sort

**Magneter**

Varenummer	Varenavn
40442	Magneter, sterke til både WB og glass, sort 10-stk
40242C	Magneter Kork Natur Ekstra sterke 5-pack
40242SC	Magneter Kork Mocca Ekstra sterke 5-pack
40242B	Magneter Bjerk Natur Ekstra sterke 5-pack
40042K	Magneter Matt krom Ekstra sterke 10 mm 5 stk

**Pennehulle til Whiteboard Air og Glasstavle Mood**

Varenummer	Varenavn	Størrelse b cm
1215T	Pennehulle plexi til Mood og Air Transparent	20
1215S	Pennehulle plexi til Mood og Air Sort	20
1215V	Pennehulle plexi til Mood og Air Hvit	20
1216T	Pennehulle plexi til Mood og Air Transparent	50
1216S	Pennehulle plexi til Mood og Air Sort	50
1216V	Pennehulle plexi til Mood og Air Hvit	50
1218-B	Pennehulle til Mood og Air Bjerk	20

**Mood Box**

Elegant og smart oppbevaring for penner, tavletørker, rengjøring, fjernkontroll etc. Sort stamme med glassfront i en av våre 24 Mood-farger. Oppbevaringsrommet kan enkelt justeres etter behov med sine to flyttbare skillevegger. Se fargekart bakerst i katalogen.

Design: Christian Halleröd

Optisk glass  
Glass foran i 24 Mood farger  
Sort stamme

Varenummer	Varenavn	Størrelse b x h x d cm
11545-130	Mood Box Sortlakkert stamme. Hvit (Pure) glass front	41 x 22 x 6,6
11545-fargekode	Mood Box Sortlakkert stamme. Farget glass front	41 x 22 x 6,6

**Mood Pocket**

En stilig lagringsløsning for pinner og tavletørker. Mood Pocket har en front av glass som finnes i alle våre 24 Mood-farger. Den magnetiske tavletørkeren er skjult og vises med et enkelt klikk. Ramme i hvitlakkert aluminium. Se fargekart bakerst i katalogen.

Design: Christian Halleröd

Optisk glass  
24 Mood-farger  
Tavletørker  
3 refill til tavletørkeren  
3 sorte tusjer



Varenummer	Varenavn	Størrelse b x h x d cm
40205-V-fargekode	Mood Pocket Hvitlakkert med glassfront Inkl. 3 tusjer/ avtørker	16 x 20 x 3,4

**Air Pocket**

Stilren oppbevaring av pinner og tavletørker. Air Pocket har en diskret og attraktiv design som passer hele vårt sortiment skrivetavler. Den magnetiske tavletørkeren er skjult og vises med et enkelt klikk. Finnes i hvit eller sort aluminium.

Design: Christian Halleröd

Tavletørker  
3 refill til tavletørkeren  
3 sorte tusjer



Varenummer	Varenavn	Størrelse b x h x d cm
40205-S	Air Pocket Sortlakkert aluminium. Inkl. 3 tusjer/ avtørker	16 x 20 x 3,4
40205-V	Air Pocket Hvitlakkert aluminium. Inkl. 3 tusjer/ avtørker	16 x 20 x 3,4





---

## Mobile skrivetavler & Flippover



**Mobil glasstavle Mood Fabric Mobile**

Mobil skrivetavle i glass med tekstilkledd lydabsorberende bakside. Mood Fabric er en allsidig og fleksibel skjerm som kombinerer materiale og funksjoner på en naturlig måte. Mood Fabric finnes i to størrelser. En mindre modell med heldekkende glass på forsiden, og en større modell med forside av glass og tekstil, både med lydabsorberende fyllmateriale og tekstilkledd bakside. Velg mellom 10 utvalgte fargekombinasjoner. Føtter og hjul i sort eller grått kommer som tillegg.

Design: Matti Klenell &amp; Christian Halleröd

- Optisk glass
- 10 utvalgte fargekombinasjoner
- Magnetbærende skriveflate
- 45 mm lydabsorberende fyllmateriale



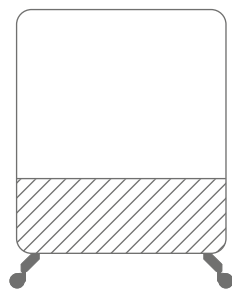

Mood Fabric Mobile  
1500 x 1960  
Forside glass/tekstil

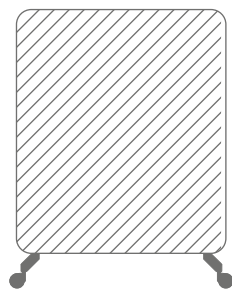

Mood Fabric Mobile  
1500 x 1960  
Bakside tekstil

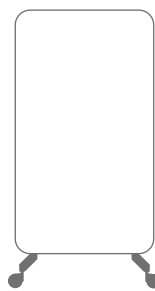

Mood Fabric Mobile  
1000 x 1960  
Forside helt glass

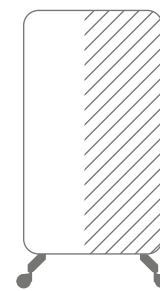

Mood Fabric Mobile  
1000 x 1960  
Bakside tekstil



Glass: Soft (150)  
Tekstil: Blazer Lite (LTH39)



Glass: Lazy (140)  
Tekstil: Synergy (LDP32)



Glass: Frank (540)  
Tekstil: Blazer Lite (LTH43)

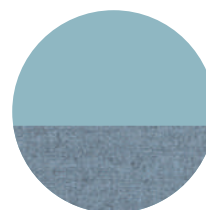

Glass: Calm (320)  
Tekstil: Blazer Lite (LTH63)

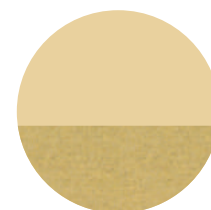

Glass: Mellow (730)  
Tekstil: Synergy (LDP45)

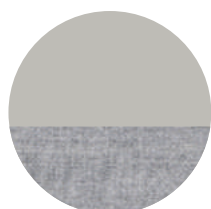

Glass: Shy (120)  
Tekstil: Blazer Lite (LTH39)

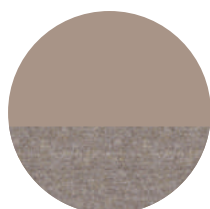

Glass: Cozy (450)  
Tekstil: Synergy (LDP32)

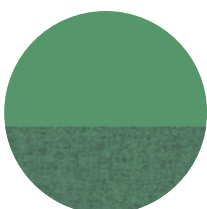

Glass: Hopeful (510)  
Tekstil: Blazer Lite (LTH51)

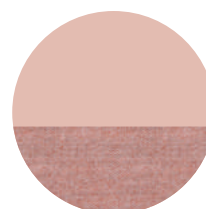

Glass: Naive (640)  
Tekstil: Synergy (LDP74)



Glass: Pure (130)  
Tekstil: Blazer Lite (LTH40)

Varenr	Varenavn		Størrelse b x h	Utførelse
70501-LTH39-120	Mobil glasstavle Mood Fabric Mobile		100 x 196 cm	Glass/tekstil
70501-LTH40-130	Mobil glasstavle Mood Fabric Mobile		100 x 196 cm	Glass/tekstil
70501-LDS32-140	Mobil glasstavle Mood Fabric Mobile		100 x 196 cm	Glass/tekstil
70501-LTH63-320	Mobil glasstavle Mood Fabric Mobile		100 x 196 cm	Glass/tekstil
70501-LTH51-510	Mobil glasstavle Mood Fabric Mobile		100 x 196 cm	Glass/tekstil
70501-LTH43-540	Mobil glasstavle Mood Fabric Mobile		100 x 196 cm	Glass/tekstil
70501-LDS74-640	Mobil glasstavle Mood Fabric Mobile		100 x 196 cm	Glass/tekstil
70501-LDS45-730	Mobil glasstavle Mood Fabric Mobile		100 x 196 cm	Glass/tekstil
70501-LTH39-150	Mobil glasstavle Mood Fabric Mobile	Nyhet	100 x 196 cm	Glass/tekstil
70501-LDP32-450	Mobil glasstavle Mood Fabric Mobile	Nyhet	100 x 196 cm	Glass/tekstil
70504-LTH39-120	Mobil glasstavle Mood Fabric Mobile		150 x 196 cm	Glass/tekstil
70504-LTH40-130	Mobil glasstavle Mood Fabric Mobile		150 x 196 cm	Glass/tekstil
70504-LDS32-140	Mobil glasstavle Mood Fabric Mobile		150 x 196 cm	Glass/tekstil
70504-LTH63-320	Mobil glasstavle Mood Fabric Mobile		150 x 196 cm	Glass/tekstil
70504-LTH51-510	Mobil glasstavle Mood Fabric Mobile		150 x 196 cm	Glass/tekstil
70504-LTH43-540	Mobil glasstavle Mood Fabric Mobile		150 x 196 cm	Glass/tekstil
70504-LDS74-640	Mobil glasstavle Mood Fabric Mobile		150 x 196 cm	Glass/tekstil
70504-LDS45-730	Mobil glasstavle Mood Fabric Mobile		150 x 196 cm	Glass/tekstil
70504-LTH39-150	Mobil glasstavle Mood Fabric Mobile	Nyhet	150 x 196 cm	Glass/tekstil
70504-LDP32-450	Mobil glasstavle Mood Fabric Mobile	Nyhet	150 x 196 cm	Glass/tekstil
1755	Mood Fabric fot/hjulsats		Par	Grå
1755-S	Mood Fabric fot/hjulsats		Par	Sort
9110-7040	Mood Fabric krok. Grå.		Stk	Grå

**Mobil whiteboard Wood**

En mobil whiteboardtavle med ramme og ben i solid eik og hvit emaljert skriveflate. Rette, enkle linjer kombinert med et høyt detaljnivå gjør dette møbelet til en elegant løsning til alle typer kontor- og utdanningsmiljøer. Eikelistene er mattlakkert og trenger ikke etterbehandles.

Design: Christian Halleröd

Emaljert magnetbærende skriveflate  
Bakside i lakkert eikefinér  
e3-sertifisert 99 % resirkulerbar  
Justerbare flippoverkroker  
Mattlakkert eik



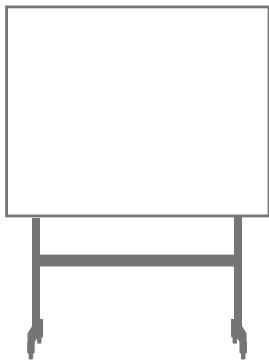

1508 x 1960 x 500

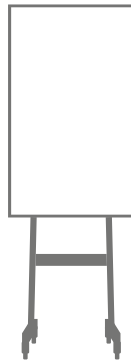

708 x 1960 x 500



Eik

Varenummer	Varenavn	Størrelse b x h x d cm
81095	Wood Mobile Eik ramme og ben. 4 hjul (Skriveflate 70x120)	70 x 196 x 50
81027	Wood Mobile Eik ramme og ben. 4 hjul (Skriveflate 150x120)	150 x 196 x 50

**Mobil glasstavle Mono**

En mobil glasstavle med lakkert stålstativ som matcher fargen på glasset. Rette, enkle linjer kombinert med et høyt detaljnivå, gjør Mono til en elegant løsning til alle typer kontor- og utdanningsmiljøer.

Design: Christian Halleröd

Optisk glass  
4 monokrome farger  
Magnetbærende skriveflate  
Stillbare flippoverkroker inkludert



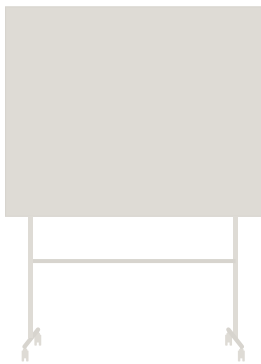

1507 x 1960 x 500



707 x 1960 x 500



Pure - 130



Soft - 150

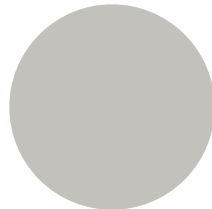

Shy - 120

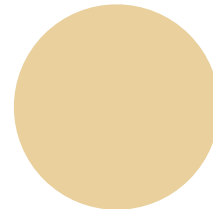

Mellow - 730

Varenummer	Varenavn	Størrelse b x h cm
91095-130	Mobil glasstavle Mono Pure	70 x 196
91095-120	Mobil glasstavle Mono Shy	70 x 196
91095-150	Mobil glasstavle Mono Soft	70 x 196
91095-730	Mobil glasstavle Mono Mellow	70 x 196
91027-130	Mobil glasstavle Mono Pure	150 x 196
91027-120	Mobil glasstavle Mono Shy	150 x 196
91027-150	Mobil glasstavle Mono Soft	150 x 196
91027-730	Mobil glasstavle Mono Mellow	150 x 196

**Mobil glasstavle Mood Mobile og Mood Flow Mobile**

Mobil skrivetavle i herdet glass som er tilgjengelig i alle våre 24 Mood-farger. Føtter og ben i polert aluminium og skarpe former gir Mood Mobile et minimalistisk og elegant uttrykk. Optisk glass garanterer tavlens glans uansett fargevalg. Leveres med flippoverkroker i polert aluminium. Finnes med rette eller avrundede hjørner.

Design: Christian Halleröd

Optisk glass  
24 Mood-farger  
Magnetbærende  
Inkl. kroker  
Totalhøyde 196 cm

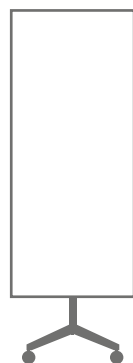
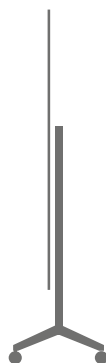

650 x 1960  
12475650 x 1960  
12675

500 x 1960



Shy - 120



Cozy - 450

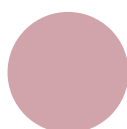

Desirable - 620



Cool - 310



Hopeful - 510



Happy - 700



Wild - 660



Soft - 150



Warm - 160



Naive - 640



Calm - 320



Gentle - 560



Lively - 460



Excited - 420

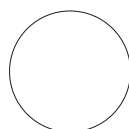

Pure - 130



Lazy - 140

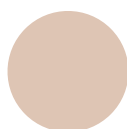

Neat - 650



Smooth - 340



Fair - 550



Mellow - 730

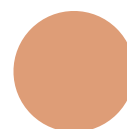

Lush - 470

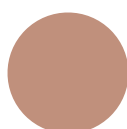

Innocent - 670



Bold - 330



Frank - 540

Varenummer	Varenavn	Størrelse b x h x d cm
12475-130	Mobil glasstavle Mood (Skrivefl. 64x157) Inkl blokkopph. Pure	65 x 196 x 50
12475-fargekode	Mobil glasstavle Mood (Skrivefl. 64x157) Inkl blokkopph. Farget	65 x 196 x 50
12675-130	Mobil glasstavle Mood Flow (Skrivefl. 64x157) Inkl blokkopph. Pure	65 x 196 x 50
12675-fargekode	Mobil glasstavle Mood Flow (Skrivefl. 64x157) Inkl blokkopph. Farget	65 x 196 x 50
1369	Ekstra blokkopphengs par. Polert alu.	



**Mobil Whiteboard M3**

M3 Mobil er en dobbeltsidig mobil skrivetavle med emaljert magnetbærende skriveflate. Stativ i polert aluminium. Velg mellom justerbare ben eller hjul. Ramme i sort eller natureloksert aluminium. Totalhøyde 196 cm.

Design: Christian Halleröd

Emaljert magnetbærende skriveflate  
e3-sertifisert 99% resirkulerbar  
30 års garanti på skriveflaten



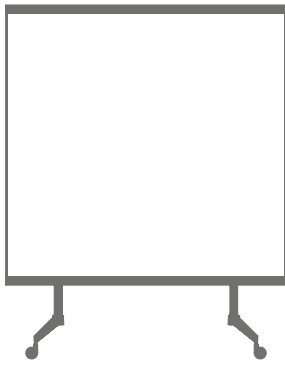

1505 x 1960 x 500



725 x 1960 x 500

Varenummer	Varenavn	Størrelse b x h cm
12495	Flippover M3 Mobil. Nat.el. ramme. (Skrivefl. 72x157) Tosidig	72 x 196
12455	Whiteboard M3 Mobil. Nat.el. ramme. (Skrivefl. 150x157) Tosidig	150 x 196
12429	Flippoverbeslag til M3 Nat.el. Magnetisk	70

**Flippover One**

One flippover er en klassisk trebent flippover i en moderne design. Avrundede ben og fremhevet ramme gir flippoveren et mykt og stilrent uttrykk. Emaljert magnetbærende skriveflate og justerbare flippoverkroker. Sort eller hvit ramme. Stativ og bakside i samme farge som rammen.

Design: Christian Halleröd

Emaljert magnetbærende skriveflate  
e3-sertifisert 99% resirkulerbar  
30 års garanti på skriveflaten  
Justerbare flippoverkroker



Varenummer	Varenavn	Størrelse b x h x d cm
91090V	Flippover One Hvitlakkert ramme. Benstativ	70 x 196 x 65 (70 x 120)
91090S	Flippover One Sortlakkert ramme. Benstativ	70 x 196 x 65 (70 x 120)



707 x 1960 x 650

**Mobil Whiteboard One**

Mobil whiteboard med emaljert magnetbærende skriveflate. Den sorte eller hvitlakkerte aluminiumsrammen gir en tydelig markering av skriveflaten. One mobil whiteboard passer perfekt inn i ukonvensjonelle rom og mer spontane møtesituasjoner. Fire hvite eller sorte hjul, to låsbare. Stativ og bakside i samme farge som rammen.

Design: Christian Halleröd

Emaljert magnetbærende skriveflate  
e3-sertifisert 99% resirkulerbar  
30 års garanti på skriveflaten  
Justerbare flippoverkroker



Varenummer	Varenavn	Størrelse b x h x d cm
91095V	Flippover One Mobil Hvitlakkert ramme. Hjulstativ	70 x 196 x 50 (70 x 120)
91095S	Flippover One Mobil Sortlakkert ramme. Hjulstativ	70 x 196 x 50 (70 x 120)
91027V	Mobil Whiteboard One Hvitlakkert ramme. Hjulstativ	150 x 196 x 50 (150 x 120)
91027S	Mobil Whiteboard One Sortlakkert ramme. Hjulstativ	150 x 196 x 50 (150 x 120)
91028V	Mobil Whiteboard One Hvitlakkert ramme. Hjulstativ	200 x 196 x 50 (200 x 120)
91028S	Mobil Whiteboard One Sortlakkert ramme. Hjulstativ	200 x 196 x 50 (200 x 120)

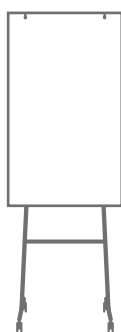

707 x 1960 x 500

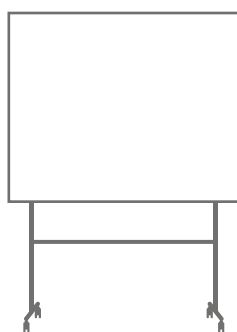

1507 x 1960 x 500

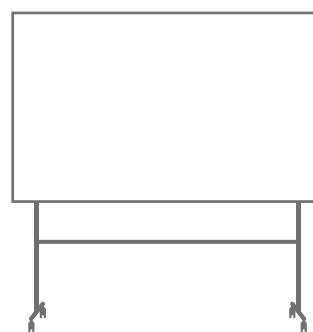

2007 x 1960 x 500

**Mobil Whiteboard One dobbeltsidig**

Dobbeltsidig mobil whiteboard med emaljert magnetbærende skriveflate. Med sine avrundede ben og fremhevede ramme får One et mykt og stilrent uttrykk. Passer perfekt inn i ukonvensjonelle rom og mer spontane møtesituasjoner. Fire hvite eller sorte hjul, to låsbare.

Design: Christian Halleröd

Emaljert magnetbærende skriveflate  
e3-sertifisert 99% resirkulerbar  
30 års garanti på skriveflaten  
Justerbare flippoverkroker

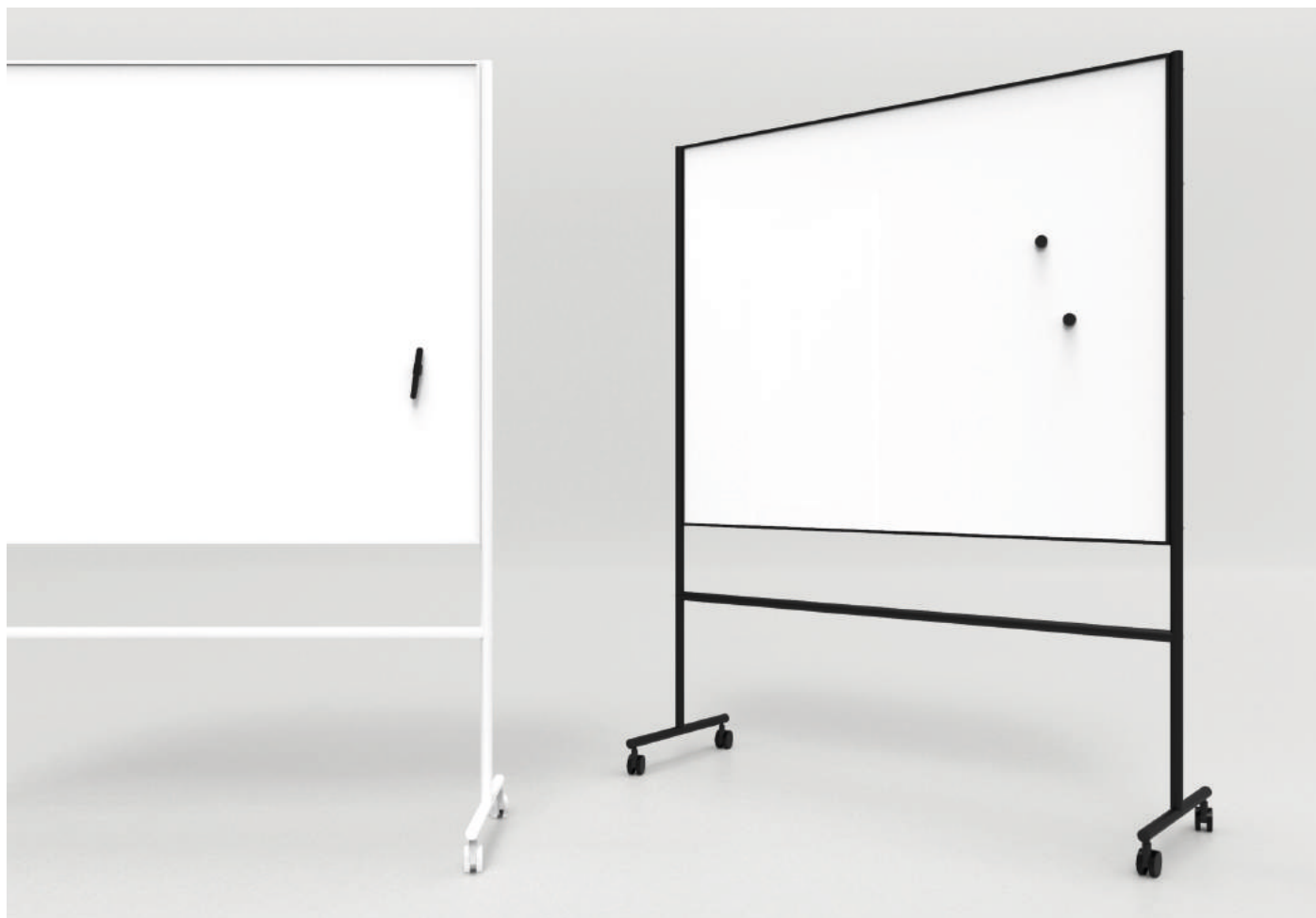

Varenummer	Varenavn	Størrelse b x h x d cm
91043V	Mobil Whiteboard One dobbeltsidig Hvitlakkert ramme	156 x 196 x 50 (150 x 120)
91043S	Mobil Whiteboard One dobbeltsidig Sortlakkert ramme	156 x 196 x 50 (150 x 120)
91044V	Mobil Whiteboard One dobbeltsidig Hvitlakkert ramme	206 x 196 x 50 (200 x 120)
91044S	Mobil Whiteboard One dobbeltsidig Sortlakkert ramme	206 x 196 x 50 (200 x 120)

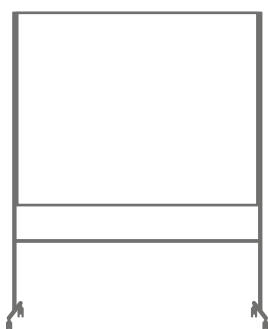

1567 x 1960 x 500

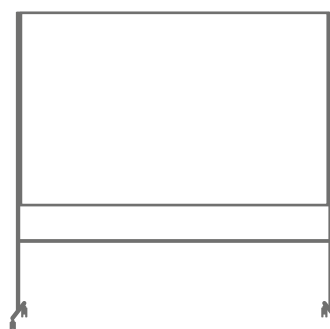

2067 x 1960 x 500

**Gulvstativ**

Lakkert gulvstativ med to låsbare hjul. Høyden inklusive tavle er 196 cm. Dybden er 65 cm. Gulvstativet passer til standard skriveavler i 120 cm høyde og bredder mellom 100 til 250 cm.

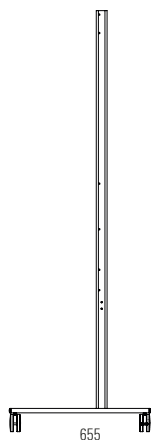
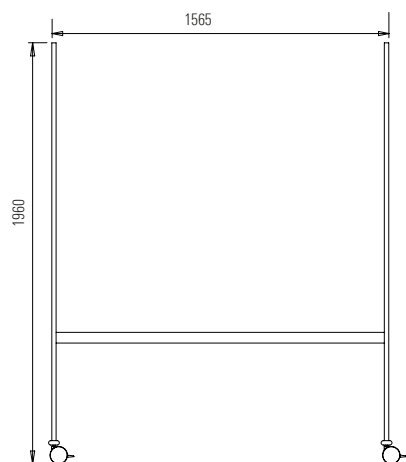

Varenummer	Varenavn	Størrelse b x h cm
41413	Hjulstativ til tavle Sølv	
41419	Hjulstativ til tavle Sort lakk	

Varenummer	Varenavn	Pennehylle cm	Størrelse b x h cm
27826	Whiteboard Standard Nat.el. ramme	95	100 x 120
27827	Whiteboard Standard Nat.el. ramme	145	150 x 120
27835	Whiteboard Standard Nat.el. ramme	175	180 x 120
27828	Whiteboard Standard Nat.el. ramme	195	200 x 120
27829	Whiteboard Standard Nat.el. ramme	245	250 x 120
28826	Whiteboard Standard Hvit alu. ramme	95	100 x 120
28827	Whiteboard Standard Hvit alu. ramme	145	150 x 120
28835	Whiteboard Standard Hvit alu. ramme	175	180 x 120
28828	Whiteboard Standard Hvit alu. ramme	195	200 x 120
28829	Whiteboard Standard Hvit alu. ramme	245	250 x 120

**Mobil vendbar tavle**

Vendbar stativtavle. Sølvlakkert understell med fast pennehylle. Fire hjul, hvorav to låsbare. Tavlens glassemalje er av høyeste kvalitet og har natureloksert ramme.

Emaljert magnetbærende skriveflate  
e3-sertifisert 99% resirkulerbar  
30 års garanti på skriveflaten

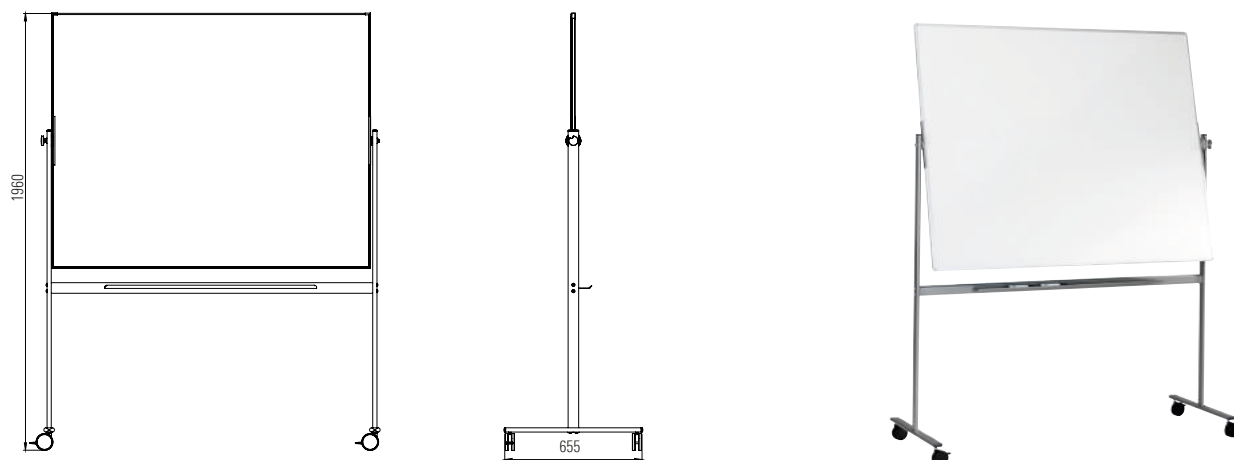

Varenummer	Varenavn	Størrelse b x h x d cm
28842KPL	Mobil skrivetavle, magnetbærende glassemalje, inkl.stativ	107 x 196 x 66 (100 x 120)
28843KPL	Mobil skrivetavle, magnetbærende glassemalje, inkl.stativ	157 x 196 x 66 (150 x 120)
28844KPL	Mobil skrivetavle, magnetbærende glassemalje, inkl.stativ	207 x 196 x 66 (200 x 120)







---

Gulv & bordskjermer

**Skjermvegg Edge Gulv**

En moderne gulvskjerm med ren design og lyddempende egenskaper. Gummilister i syv farger, justerbare føtter i en rekke utførelser og fire forskjellige standard tekstiler gir store valgmuligheter. Skjermene er fylt med 40 mm resirkulert polyester, som effektivt absorberer lyd og skaper et mer harmonisk miljø. De innebygde magnetene gjør skjermene praktisk å koble sammen og enkle å flytte.

Edge er også tilgjengelig med en kjerne av MDF for ytterligere støyreduksjon mellom arbeidsplasser.  
Pris på forespørsel.



Design: Christian Halleröd

Innebygde magnetiske koblinger  
Tekstil prisgr. A: Fiji, Cara, Xpress  
Tekstil prisgr. B: Blazer Lite  
Gummilister finnes i 7 farger  
8 ulike føtter i forskjellige utførelser og farger



Varenummer	Varenavn	Størrelse b x h cm
<b>Høyde inkl. fot 135 cm</b>		
75305-list-tekstil	Skjermvegg Edge gulv	80 x 135
75306-list-tekstil	Skjermvegg Edge gulv	100 x 135
75307-list-tekstil	Skjermvegg Edge gulv	120 x 135
<b>Høyde inkl. fot 150 cm</b>		
75300-list-tekstil	Skjermvegg Edge gulv	80 x 150
75301-list-tekstil	Skjermvegg Edge gulv	100 x 150
75302-list-tekstil	Skjermvegg Edge gulv	120 x 150
<b>Høyde inkl. fot 165 cm</b>		
75310-list-tekstil	Skjermvegg Edge gulv	80 x 165
75311-list-tekstil	Skjermvegg Edge gulv	100 x 165
75312-list-tekstil	Skjermvegg Edge gulv	120 x 165
<b>Høyde inkl. fot 180 cm</b>		
75309-list-tekstil	Skjermvegg Edge gulv	80 x 180
75313-list-tekstil	Skjermvegg Edge gulv	100 x 180
75314-list-tekstil	Skjermvegg Edge gulv	120 x 180

## Føtter Edge Gulvskjerm



T-fot Blade  
Sort 1235S  
Grå 1235G



T-fot Arc  
Sort 1234S  
Grå 1234G



Rund fot Slim  
Sort 1237S  
Grå 1237G



Edge T-fot Blade med hjul  
Sort 1235S-hjul  
Grå 1235G-hjul

Varenummer	Varenavn	Størrelse cm
1234S	Fot Arc til Edge gulv Stillbar høyde Sortlakk alu.	36
1234G	Fot Arc til Edge gulv Stillbar høyde Grålakk alu.	36
1235S	Fot Blade til Edge gulv Stillbar høyde Sortlakk alu.	41,5
1235G	Fot Blade til Edge gulv Stillbar høyde Grålakk alu.	41,5
1235S-hjul	Fot Blade m/ hjul Edge gulv Stillbar høyde Sort alu.	41,5
1235G-hjul	Fot Blade m/ hjul Edge gulv Stillbar høyde Grålakk alu.	41,5
1236S	Fot Tub T-fot til Edge gulvskjerm Sortlakk stål (Bygger 11 cm)	31,5
1236G	Fot Tub T-fot til Edge gulvskjerm Grålakk stål (Bygger 11 cm)	31,5
1237S	Fot Slim til Edge gulv Stillbar høyde Sortlakk alu.	Ø 4,5
1237G	Fot Slim til Edge gulv Stillbar høyde Grålakk alu.	Ø 4,5

## Koblingssett Edge Gulvskjerm

Edge gulvskjermer har en unik magnetkobling med innebygde magneter. For L, S, T, Y, og X-plassering er det nødvendig med koblingssett, bruk fotkoblingen for å koble sammen to eller flere skjermer med en fot. For øvrige oppstillinger se skjemaet under.

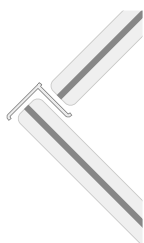

Magnetkobling og fotkobling

1268S-L

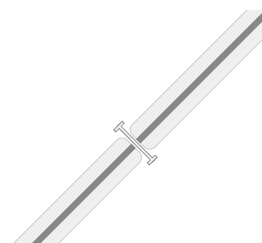

Magnetkobling og fotkobling

1268S

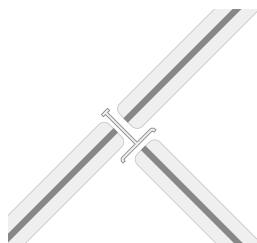

Magnetkobling og fotkobling

1268S-T

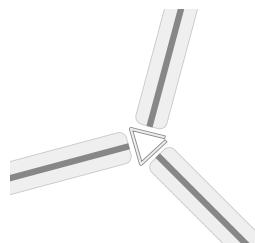

Magnetkobling og fotkobling

1268S-Y

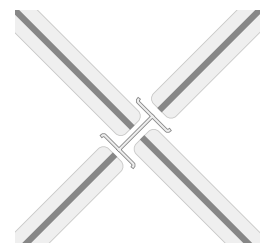

Magnetkobling og fotkobling

1268S-X

Varenummer	Varenavn
1268S	Koblingssett Edge gulv Sort rett. Kobler to skjermer til en fot
1268S-L	Koblingssett Edge gulv Sort 90 grader. Kobler to skjermer til en fot
1268S-Y	Koblingssett Edge gulv Sort 45 grader. Kobler tre skjermer til en fot
1268S-T	Koblingssett Edge gulv Sort 180 + 90 grader. Kobler tre skjermer til en fot
1268S-X	Koblingssett Edge gulv Sort 4x90 grader. Kobler fire skjermer til en fot
1268S-I	Koblingssett Edge gulv Sort enveis

## Skjermvegg Edge Gulv

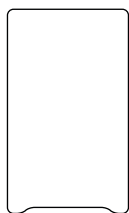

80 × 135 cm  
75305

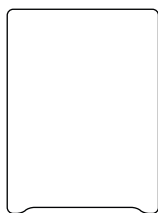

100 × 135 cm  
75306

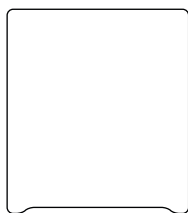

120 × 135 cm  
75307



80 × 150 cm  
75300

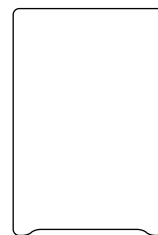

100 × 150 cm  
75301

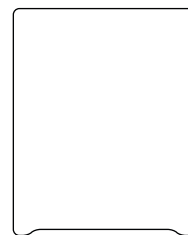

120 × 150 cm  
75302

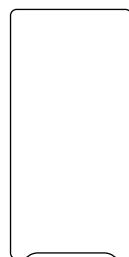

80 × 165 cm  
75310



100 × 165 cm  
75311

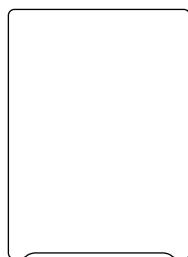

120 × 165 cm  
75312

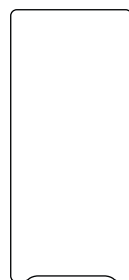

80 × 180 cm  
75309

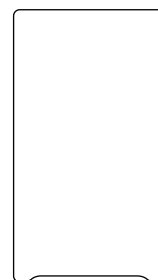

100 × 180 cm  
75313

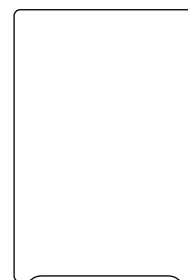

120 × 180 cm  
75314

## Skjermvegg Edge Bord



80 × 40 cm  
75320



100 × 40 cm  
75321



120 × 40 cm  
75322



140 × 40 cm  
75323



160 × 40 cm  
75324



180 × 40 cm  
75325



200 × 40 cm  
75326



80 × 70 cm  
75340



100 × 70 cm  
75341



120 × 70 cm  
75342



140 × 70 cm  
75343



160 × 70 cm  
75344



180 × 70 cm  
75345



200 × 70 cm  
75346

## Gummilister



3 – Sort gummilist



5 – Mørk grå gummilist



1 – Grå gummilist



4 – Hvit gummilist



6 – Blå gummilist



2 – Orange gummilist



7 – Rosa gummilist

## Slik bestiller du

For å sikre riktig levering, anbefaler vi at du følger dette eksempelet for å bestille nødvendige deler og antall.

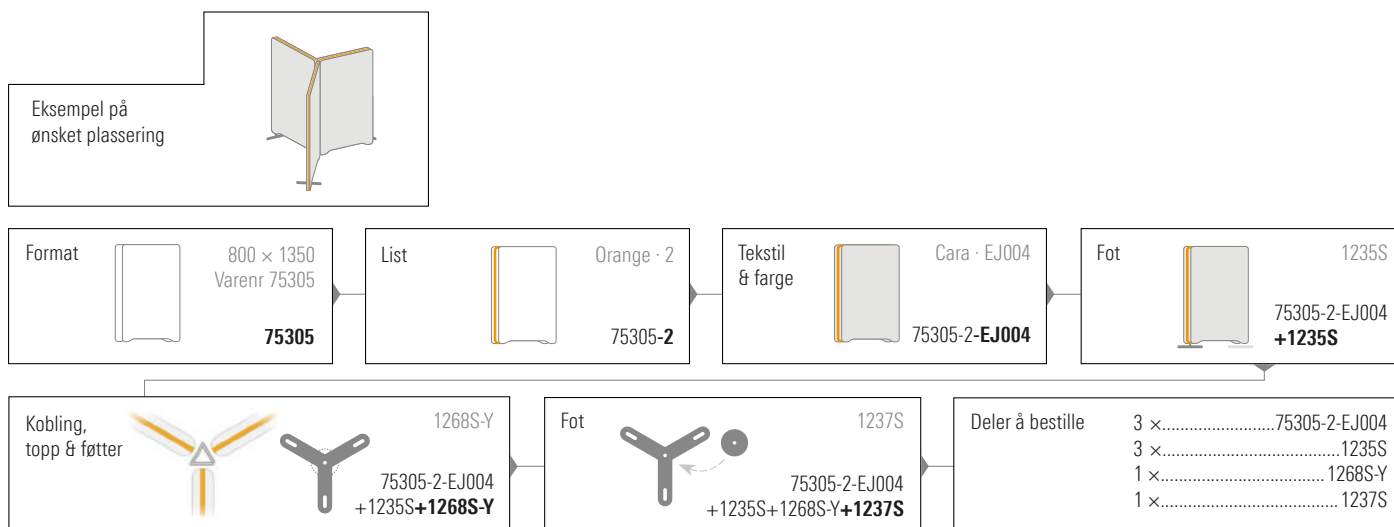

## Tilbehør Edge gulvskjerm

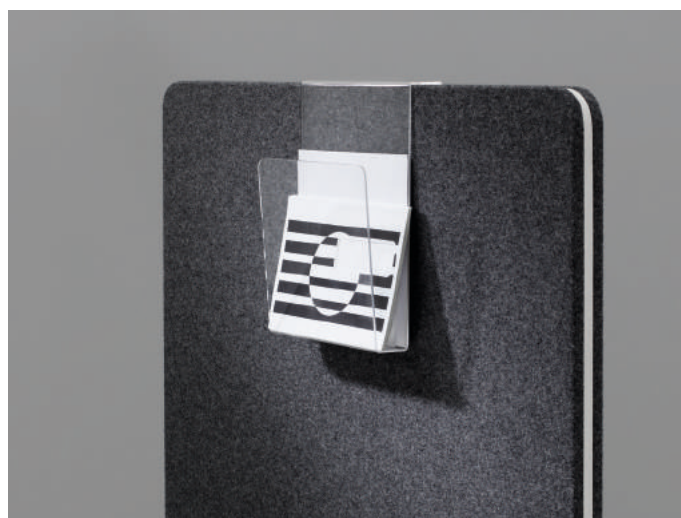
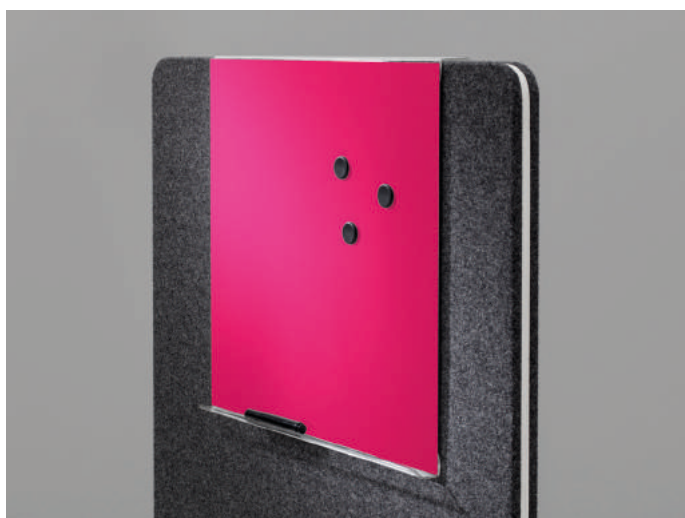

Varenummer	Varenavn	Størrelse b x h cm
1582	Krok plexi til Edge gulv	
1584	Kopp plexi til Edge gulv	
1586	Papirholder plexi til Edge gulv	
1588-fargekode	Glasstavle Mood plexi til Edge gulv. Farget	30 x 30
1589-fargekode	Glasstavle Mood plexi til Edge gulv. Farget	50 x 50
1581	Krok plexi til Edge bordskjerm	
1583	Kopp plexi til Edge bordskjerm	
1585	Papirholder plexi til Edge bordskjerm	
1587-fargekode	Glasstavle Mood plexi til Edge bord. Farget	30 x 30

Se fargekart bakerst i katalogen.

**Skjermvegg Edge Bord**

Bordskjerm med ren design og lydempende egenskaper. Tilgjengelig i en rekke størrelser for front- eller toppmontering. Gummilist i syv farger. Skjermene leveres i fire standard tekstiler; Fiji, Cara, Blazer Lite og Xpress.

Edge er også tilgjengelig med en kjerne av MDF for ytterligere støyreduksjon mellom arbeidsplasser. Pris på forespørsel.

Design: Christian Halleröd

Tekstil prisgr. A: Fiji, Cara, Xpress  
Tekstil prisgr. B: Blazer Lite  
Gummilister finnes i 7 farger



Varenummer	Varenavn	Størrelse b x h cm
<b>Toppmontering, høyde 40 cm</b>		
75320-list-tekstil	Skjermvegg Edge Bord. Til toppmontering	80 x 40
75321-list-tekstil	Skjermvegg Edge Bord. Til toppmontering	100 x 40
75322-list-tekstil	Skjermvegg Edge Bord. Til toppmontering	120 x 40
75323-list-tekstil	Skjermvegg Edge Bord. Til toppmontering	140 x 40
75324-list-tekstil	Skjermvegg Edge Bord. Til toppmontering	160 x 40
75325-list-tekstil	Skjermvegg Edge Bord. Til toppmontering	180 x 40
75326-list-tekstil	Skjermvegg Edge Bord. Til toppmontering	200 x 40
<b>Frontmontering, høyde 70 cm</b>		
75340-list-tekstil	Skjermvegg Edge Bord. Til frontmontering	80 x 70
75341-list-tekstil	Skjermvegg Edge Bord. Til frontmontering	100 x 70
75342-list-tekstil	Skjermvegg Edge Bord. Til frontmontering	120 x 70
75343-list-tekstil	Skjermvegg Edge Bord. Til frontmontering	140 x 70
75344-list-tekstil	Skjermvegg Edge Bord. Til frontmontering	160 x 70
75345-list-tekstil	Skjermvegg Edge Bord. Til frontmontering	180 x 70
75346-list-tekstil	Skjermvegg Edge Bord. Til frontmontering	200 x 70

**Bordbeslag Edge**

Bordbeslag Ease toppmontert sort



Bordbeslag Ease toppmontert grå

Varenummer	Varenavn	
75420S-T	Bordbeslag Ease topp Sortlakk alu. Par	Maksimalt 35mm bordskive
75420G-T	Bordbeslag Ease topp Grå par	Maksimalt 35mm bordskive
75420S-F	Bordbeslag Ease front Sortlakk alu. Par	Maksimalt 35mm bordskive
75420G-F	Bordbeslag Ease front Grå par	Maksimalt 35mm bordskive
75412-DOLD	Bordbeslag Vinkel til skjult frontmont Lang. Stk	
75402-S	Rest. Fot til frittstående Edge bordskjerm. Grålakkert	

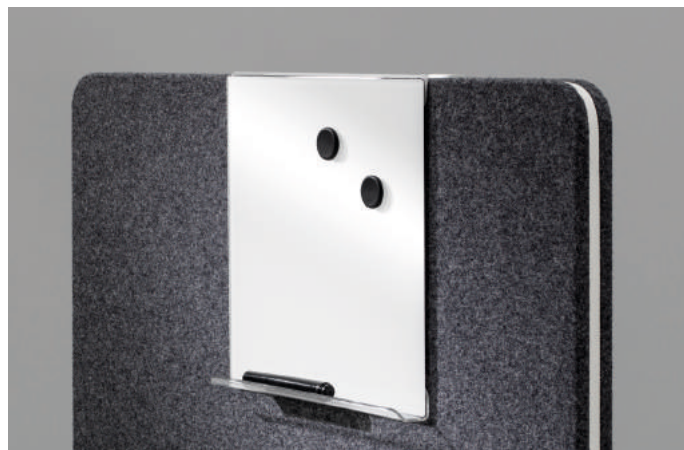
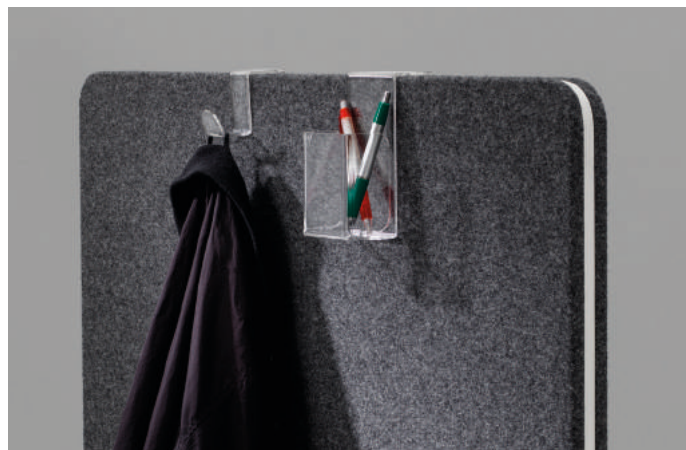
**Tilbehør Edge bordskjerm**

Varenr	Varenavn	Størrelse b x h	Utførelse
1581	Krok Plexi Edge bord		Plexi
1583	Kopp Plexi Edge bord		Plexi
1585	Papirholder Plexi Edge bord		Plexi
1587-fargekode	Glasstavle Mood til Edge bordskjerm. Farget	30 x 30 cm	Glass
1587-130	Glasstavle Mood til Edge bordskjerm. Pure	30 x 30 cm	Glass

Se fargekart bakerst i katalogen.





## Fiji



Puffer - YA303



Oscar - YA307

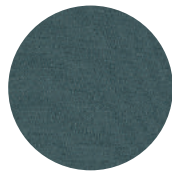

Stingray - YA311



Black Molly - YA319

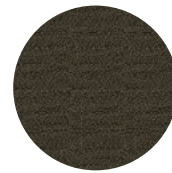

Piranha - YA315



Catfish - YA300



Arowan - YA308

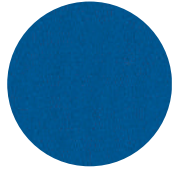

Reedfish - YA309

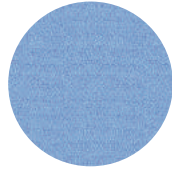

Otos - YA305



Guppy - YA301



Adobo - YA165



Blue Dolphin - YA302

## Xpress

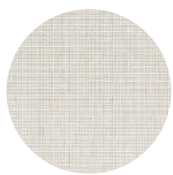

60162

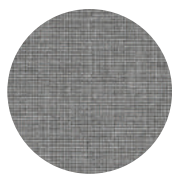

60003

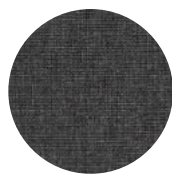

60004



60999

## Cara

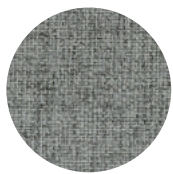

EJ016

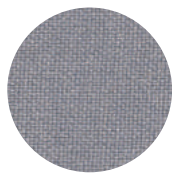

EJ172

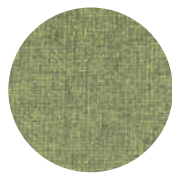

EJ186

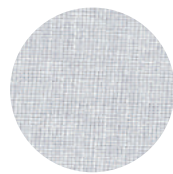

EJ004

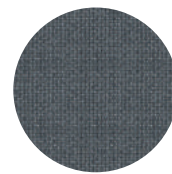

EJ048

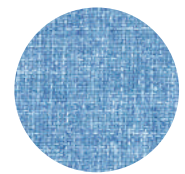

EJ105

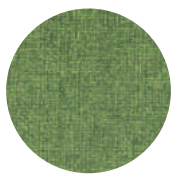

EJ185

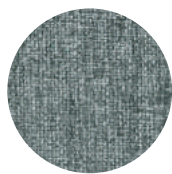

EJ104

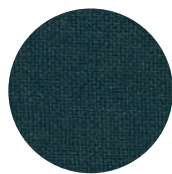

EJ138



EJ184

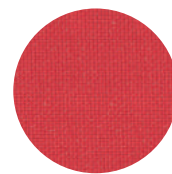

EJ076

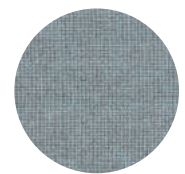

EJ190

## Blazer Lite

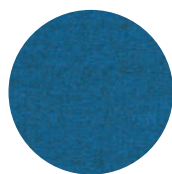
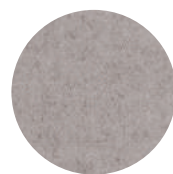
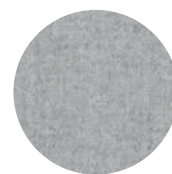
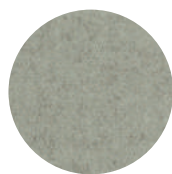
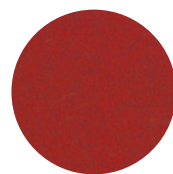
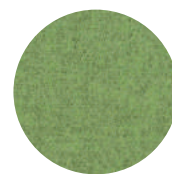
Retreat  
LTH39Cuddle  
LTH62Balance  
LTH41True  
LTH61Harmony  
LTH63Solace  
LTH70Haven  
LTH40Happy  
LTH55Pillow  
LTH43Devoted  
LTH58Graceful  
LTH51Angel  
LTH49

**Bordskjerm Mood Fabric Table**

En bordskjerm med skriveflate i glass og tekstilkledd lydabsorberende bakside. Mood Fabric finnes i flere størrelser og med beslag for fast montering eller kombinert beslag og pennehylle for fri plassering på bord. Velg mellom 10 utvalgte fargekombinasjoner .

Design: Matti Klenell & Christian Halleröd

Optisk glass  
10 utvalgte fargekombinasjoner  
Magnetbærende skriveflate  
37 mm lydabsorberende fyllmateriale

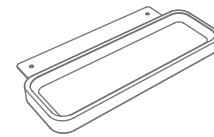

600 x 450 x 47  
70239800 x 450 x 47  
702401000 x 350 x 47  
70221

70200/70210

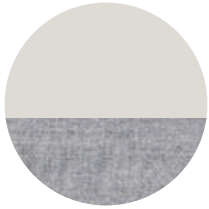
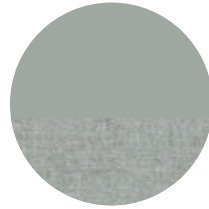
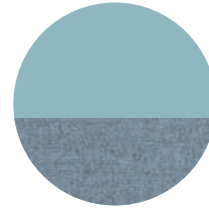
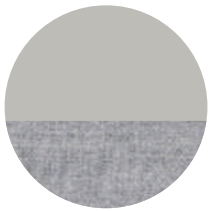
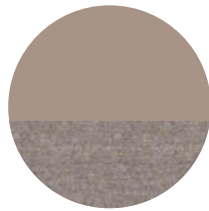
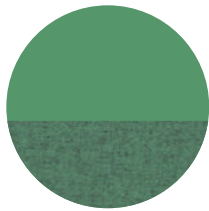
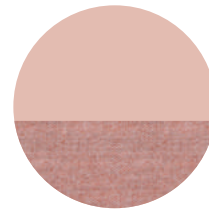

75430

Glass: Soft (150)  
Tekstil: Blazer Lite (LTH39)Glass: Lazy (140)  
Tekstil: Synergy (LDP32)Glass: Frank (540)  
Tekstil: Blazer Lite (LTH43)Glass: Calm (320)  
Tekstil: Blazer Lite (LTH63)Glass: Mellow (730)  
Tekstil: Synergy (LDP45)Glass: Shy (120)  
Tekstil: Blazer Lite (LTH39)Glass: Cozy (450)  
Tekstil: Synergy (LDP32)Glass: Hopeful (510)  
Tekstil: Blazer Lite (LTH51)Glass: Naive (640)  
Tekstil: Synergy (LDP74)Glass: Pure (130)  
Tekstil: Blazer Lite (LTH40)

Eik



Bjerk

Varenummer	Varenavn		Størrelse b x h x d cm
70221-LTH39-120	Mood Fabric Table		100 x 35 x 4,7
70221-LTH40-130	Mood Fabric Table		100 x 35 x 4,7
70221-LDS32-140	Mood Fabric Table		100 x 35 x 4,7
70221-LTH39-150	Mood Fabric Table	Nyhet	100 x 35 x 4,7
70221-LTH63-320	Mood Fabric Table		100 x 35 x 4,7
70221-LDP32-450	Mood Fabric Table	Nyhet	100 x 35 x 4,7
70221-LTH51-510	Mood Fabric Table		100 x 35 x 4,7
70221-LTH43-540	Mood Fabric Table		100 x 35 x 4,7
70221-LDS74-640	Mood Fabric Table		100 x 35 x 4,7
70221-LDS45-730	Mood Fabric Table		100 x 35 x 4,7
70222-LTH39-120	Mood Fabric Table		120 x 35 x 4,7
70222-LTH40-130	Mood Fabric Table		120 x 35 x 4,7
70222-LDS32-140	Mood Fabric Table		120 x 35 x 4,7
70222-LTH39-150	Mood Fabric Table	Nyhet	120 x 35 x 4,7
70222-LTH63-320	Mood Fabric Table		120 x 35 x 4,7
70222-LDP32-450	Mood Fabric Table	Nyhet	120 x 35 x 4,7
70222-LTH51-510	Mood Fabric Table		120 x 35 x 4,7
70222-LTH43-540	Mood Fabric Table		120 x 35 x 4,7
70222-LDS74-640	Mood Fabric Table		120 x 35 x 4,7
70222-LDS45-730	Mood Fabric Table		120 x 35 x 4,7

Forts. neste side

Varenummer	Varenavn		Størrelse b x h x d cm
70239-LTH39-120	Mood Fabric Table		60 x 45 x 4,7
70239-LTH40-130	Mood Fabric Table		60 x 45 x 4,7
70239-LDS32-140	Mood Fabric Table		60 x 45 x 4,7
70239-LTH39-150	Mood Fabric Table	Nyhet	60 x 45 x 4,7
70239-LTH63-320	Mood Fabric Table		60 x 45 x 4,7
70239-LDP32-450	Mood Fabric Table	Nyhet	60 x 45 x 4,7
70239-LTH51-510	Mood Fabric Table		60 x 45 x 4,7
70239-LTH43-540	Mood Fabric Table		60 x 45 x 4,7
70239-LDS74-640	Mood Fabric Table		60 x 45 x 4,7
70239-LDS45-730	Mood Fabric Table		60 x 45 x 4,7

70240-LTH39-120	Mood Fabric Table		80 x 45 x 4,7
70240-LTH40-130	Mood Fabric Table		80 x 45 x 4,7
70240-LDS32-140	Mood Fabric Table		80 x 45 x 4,7
70240-LTH39-150	Mood Fabric Table	Nyhet	80 x 45 x 4,7
70240-LTH63-320	Mood Fabric Table		80 x 45 x 4,7
70240-LDP32-450	Mood Fabric Table	Nyhet	80 x 45 x 4,7
70240-LTH51-510	Mood Fabric Table		80 x 45 x 4,7
70240-LTH43-540	Mood Fabric Table		80 x 45 x 4,7
70240-LDS74-640	Mood Fabric Table		80 x 45 x 4,7
70240-LDS45-730	Mood Fabric Table		80 x 45 x 4,7

Varenummer	Varenavn		Størrelse b x h x d cm
75430-G	Fabric Table bordsbeslag Grå, par		
75430-S	Fabric Table bordsbeslag Sort, par		
70200	Fabric Table Bordbeslag (Pennehylle bjerk), par		
70210	Fabric Table Bordbeslag (Pennehylle eik), par		

**Skjermvegg One**

Mobil skjermvegg med sort ramme. Panelene er bygget opp av tekstilkledde trefiberplater. På den myke platen kan du enkelt feste papir med nåler. De tekstilkledde platene kan brukes som oppslagstavle. Leveres som trippel eller singel skjerm.

3 tekstilfarger  
Trippel eller singel  
Oppslagsoverflate



Varenummer	Varenavn	Størrelse b x h cm
95501S-B	Skjermvegg One Singel. Sort tekstil. Sort ramme	77 x 170
95501S-DG	Skjermvegg One Singel. Mørkgrå tekstil. Sort ramme	77 x 170
95501S-G	Skjermvegg One Singel. Lysegrå tekstil. Sort ramme	77 x 170
95503S-B	Skjermvegg One Trippel. Sort tekstil. Sort ramme	228 x 170
95503S-DG	Skjermvegg One Trippel. Mørkgrå tekstil. Sort ramme	228 x 170
95503S-G	Skjermvegg One Trippel. Lysegrå tekstil. Sort ramme	228 x 170

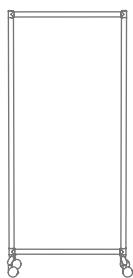

770 x 1705

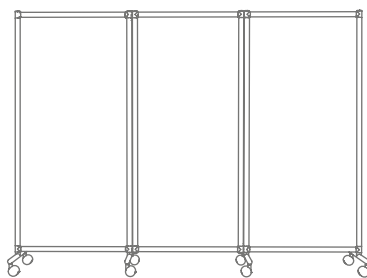

2280 x 1705

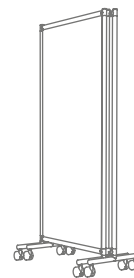

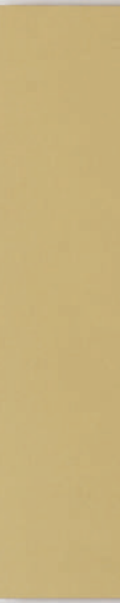



---

## Oppslagstavler & lydabsorbenter

**Akustikkplate Edge Wall**

Stilig veggabsorbent med 50 mm resirkulert polyester for maksimal støyreduksjon. Edge Wall har rette hjørner og finnes i våre fire standard tekstiler; Cara, Fiji, Xpress og Blazer Lite. Se fargekart.

Dybde fra vegg 56 mm  
7 størrelser  
Skjult oppheng  
50 mm fyllmateriale  
Tekstil prisgr. A: Fiji, Cara, Xpress  
Tekstil prisgr. B: Blazer Lite



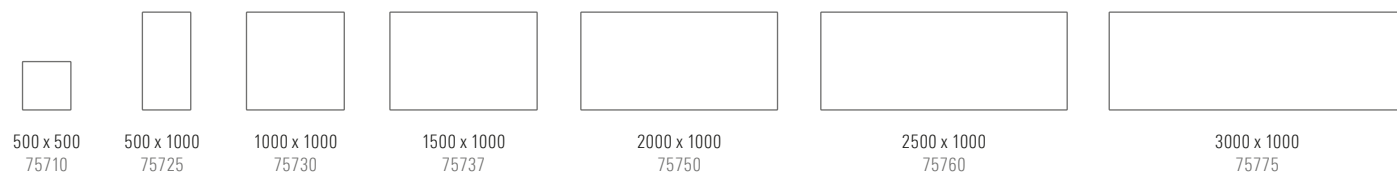
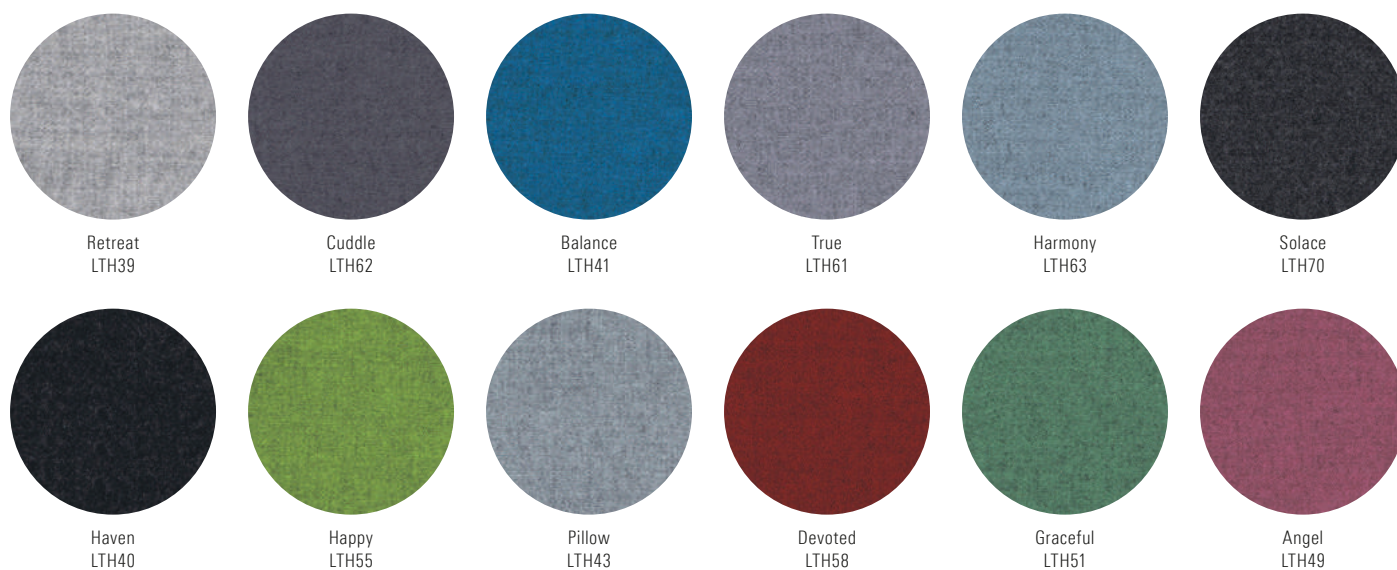

**Blazer Lite Camira**

Varenummer	Varenavn	Størrelse b x h x d cm
75710-tekstil	Akustikkplate Edge Wall	50 x 50 x 5
75725-tekstil	Akustikkplate Edge Wall	50 x 100 x 5
75730-tekstil	Akustikkplate Edge Wall	100 x 100 x 5
75737-tekstil	Akustikkplate Edge Wall	150 x 100 x 5
75750-tekstil	Akustikkplate Edge Wall	200 x 100 x 5
75760-tekstil	Akustikkplate Edge Wall	250 x 100 x 5
75775-tekstil	Akustikkplate Edge Wall	300 x 100 x 5

### Akustikkplate Edge Wall Fototrykk

Vi kan legge valgfritt motiv på våre Edge akustikkplater. Send oss ditt motiv og definer størrelse og eventuelt oppdeling. Under ser du en rekke standardstørrelser, men vi tilbyr også spesialstørrelser etter forespørsel.

Dybde fra vegg 52 mm  
6 størrelser  
Skjult oppheng  
50 mm fyllmateriale

Prisene på akustikkplatene er gitt på grunnlag av enkeltvis foto. Hvis fotoet skal oppdeles og fordeles over eksempelvis to eller tre paneler, tilkommer en bilderedigeringskostnad; se under. Kvaliteten på trykket er selvsagt avhengig av kvaliteten på selve bildet. Best resultat oppnås når bildet har høy oppløsning.



Nedre Romerike Vannverk. Foto: Ranveig Wessel Tofte og Audun Hermansen

Varenr	Varenavn	Størrelse b x h	Utførelse
75710-F	Akustikkplate Edge Wall til vegg. Fototrykk	50 x 50 cm	Fototrykk
75725-F	Akustikkplate Edge Wall til vegg. Fototrykk	50 x 100 cm	Fototrykk
75730-F	Akustikkplate Edge Wall til vegg. Fototrykk	100 x 100 cm	Fototrykk
75737-F	Akustikkplate Edge Wall til vegg. Fototrykk	150 x 100 cm	Fototrykk
75750-F	Akustikkplate Edge Wall til vegg. Fototrykk	200 x 100 cm	Fototrykk
75760-F	Akustikkplate Edge Wall til vegg. Fototrykk	250 x 100 cm	Fototrykk
75853-F	Tillegg for oppsplittet bilde dvs 2-4 sidestilte/ovenforliggende paneler	Stk	

**Veggmodul Bloc**

Bloc tar utgangspunkt i en enkel kvadratisk form med avrundede hjørner, og kombinerer flere ulike materialer og funksjoner. Bloc leveres i fem varianter, henholdsvis som lydabsorbent, skrivetavle, skrivetavle med hylle/ramme, oppslagstavle og tidsskrifthyll. Finéramme i eik eller bjerk.

Design: Matti Klenell &amp; Christian Halleröd

Optisk glass  
Magnetbærende skriveflate  
48 mm lydabsorberende fyllmateriale



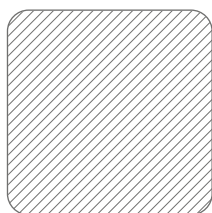

Tekstil  
600 x 600 x 50  
70806-tekstil

### Blazer Lite Camira

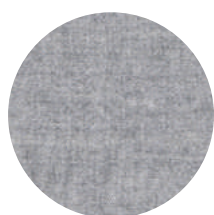

Retreat  
LTH39

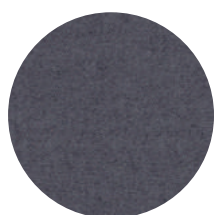

Cuddle  
LTH62

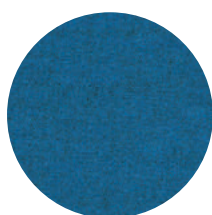

Balance  
LTH41

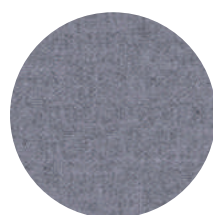

True  
LTH61

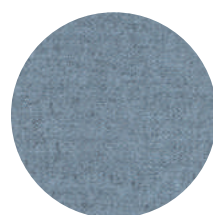

Harmony  
LTH63



Solace  
LTH70



Haven  
LTH40

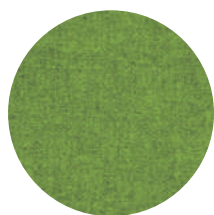

Happy  
LTH55

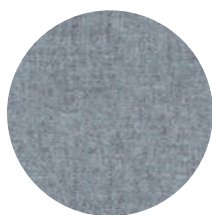

Pillow  
LTH43

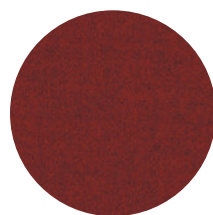

Devoted  
LTH58

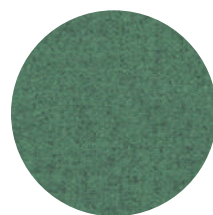

Graceful  
LTH51

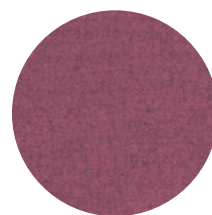

Angel  
LTH49

#### Varenummer

70806-tekstil

#### Varenavn

Veggmodul Bloc Tekstil

#### Størrelse b x h x d cm

60 x 60 x 5

**Oppslagstavle Air Bulletin**

Rammeløs oppslagstavle med fasede kanter, som med sine skjulte beslag har et flytende utseende. Materialet er selvreparerende og holder tavlen pen over lang tid. Air Bulletin er tilgjengelig i 8 forskjellige størrelser og 15 farger. Se fargekart. Husk fargekode ved bestilling.

Dybde fra vegg 22 mm  
15 Farger  
Skjulte beslag



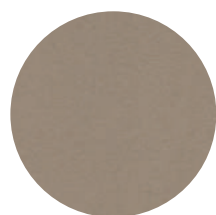

2208 - Mushroom medley

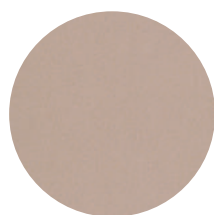

2187 - Brown rice



2186 - Blanched almond

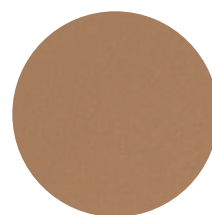

2166 - Nutmeg spice

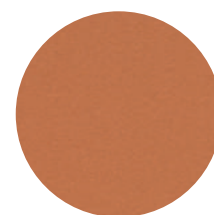

2207 - Cinnamon bark



2206 - Oyster shell



2182 - Potato skin

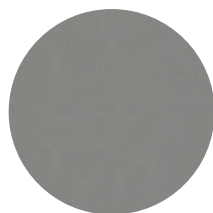

2162 - Duck egg

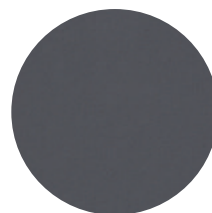

2204 - Poppy seed

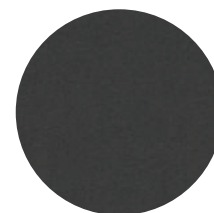

2209 - Black olive



2210 - Hot salsa

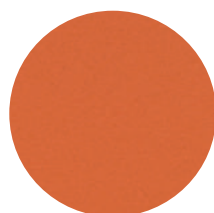

2211 - Tangerine zest



2212 - Fresh pineapple

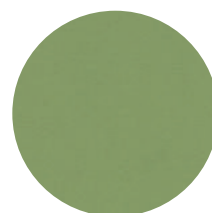

2213 - Baby lettuce

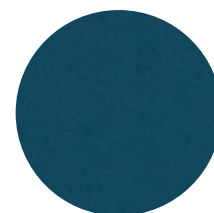

2214 - Blue berry

Varenummer	Varenavn	Størrelse b x h cm
27822BM	Oppslagstavle Bulletin Air faset kant	45 x 60
27823BM	Oppslagstavle Bulletin Air faset kant	60 x 90
27824BM	Oppslagstavle Bulletin Air faset kant	90 x 120
27826BM	Oppslagstavle Bulletin Air faset kant	100 x 120
27827BM	Oppslagstavle Bulletin Air faset kant	150 x 120
27828BM	Oppslagstavle Bulletin Air faset kant	200 x 120
27829BM	Oppslagstavle Bulletin Air faset kant	250 x 120
27830BM	Oppslagstavle Bulletin Air faset kant	300 x 120

**Oppslagstavle Wood Lin**

En oppslagstavle med massiv eikeramme og lin tekstil overflate. Tavlen fremstår klassisk minimalistisk med sine rette gjærede hjørner, og passer inn i de fleste kontor, skole og kommunikasjonsmiljøer. Tavlen som er designet av Christian Halleröd og finnes også som variant med glassemaljert magnetbærende skriveflate.

Design: Christian Halleröd

Skjulte beslag  
Dybde fra vegg 20 mm  
Mattlakkert eik



Varenummer	Varenavn		Størrelse b x h cm
81126-L	Oppslagstavle Wood Lin. Eikeramme med gjærede hjørner	Nyhet	100x120
81127-L	Oppslagstavle Wood Lin. Eikeramme med gjærede hjørner	Nyhet	150x120
81128-L	Oppslagstavle Wood Lin. Eikeramme med gjærede hjørner	Nyhet	200x120



1008 x 1208  
81126-L



1508 x 1208  
81127-L



2008 x 1208  
81128-L

**Oppslagstavle Lin, foldet kant**

En klassisk oppslagstavle i naturfarget lin med foldet kant og skjulte beslag.

Dybde fra vegg 20 mm  
Skjulte beslag  
Naturfarget lin



Varenummer	Varenavn		Størrelse b x h cm
278260MV-199	Oppslagstavle Lin foldet kant	Nyhet	100x120
278270MV-199	Oppslagstavle Lin foldet kant	Nyhet	150x120
278280MV-199	Oppslagstavle Lin foldet kant	Nyhet	200x120
278290MV-199	Oppslagstavle Lin foldet kant	Nyhet	250x120
278300MV-199	Oppslagstavle Lin foldet kant	Nyhet	300x120

**Oppslagstavle Tekstil, foldet kant**

Klassisk oppslagstavle i tekstil med foldet kant og skjulte beslag. Velg mellom våre fire standard tekstiler; Cara, Fiji, Xpress og Blazer Lite. Se fargekart bakerst i katalogen.

Dybde fra vegg 20 mm  
Skjulte beslag



Varenummer	Varenavn		Størrelse b x h cm
278260MV-tekstil	Oppslagstavle Tekstil foldet kant		100 x 120
278270MV-tekstil	Oppslagstavle Tekstil foldet kant		150 x 120
278280MV-tekstil	Oppslagstavle Tekstil foldet kant		200 x 120
278290MV-tekstil	Oppslagstavle Tekstil foldet kant		250 x 120
278300MV-tekstil	Oppslagstavle Tekstil foldet kant		300 x 120



**Oppslagstavle Bloc Kork**

En myk og avrundet oppslagstavle i massiv kork i absolutt høyeste kvalitet. Kan plasseres alene, i større grupper med lydabsorbenter eller sammen med andre produkter i Bloc-serien, som også består av skriveavler, brosjyreholdere og lydabsorbenter.

Design: Matti Klenell &amp; Christian Halleröd

Dybde fra vegg 50 mm  
Skjulte beslag  
Massiv kork av høyeste kvalitet



Varenummer	Varenavn	Størrelse b x h x d cm
70806-C	Veggmodul Bloc Kork	60 x 60 x 5

**Oppslagstavle Kork Air**

Oppslagstavle i kork med fasede kanter istedenfor tradisjonell ramme, som sammen med skjulte beslag gir rene linjer og en flytende effekt på veggen.

Dybde fra vegg 22 mm  
Skjulte beslag



Varenummer	Varenavn	Størrelse b x h cm
27823K-AIR	Oppslagstavle Kork Air faset kant	59 x 89 x 1,6
27826K-AIR	Oppslagstavle Kork Air faset kant	99 x 119 x 1,6
27827K-AIR	Oppslagstavle Kork Air faset kant	149 x 119 x 1,6
27828K-AIR	Oppslagstavle Kork Air faset kant	199 x 119 x 1,6

**Oppslagstavle Bulletin**

Oppslagstavle Bulletin har natur- eller hvitlakkert aluminiumsramme. Materialet er selvreparerende og holder tavlen pen over lang tid. Tilgjengelig i 8 størrelser og 15 farger. Se fargekart bakerst i katalogen.

Dybde fra vegg 19 mm  
15 Farger  
Skjulte beslag

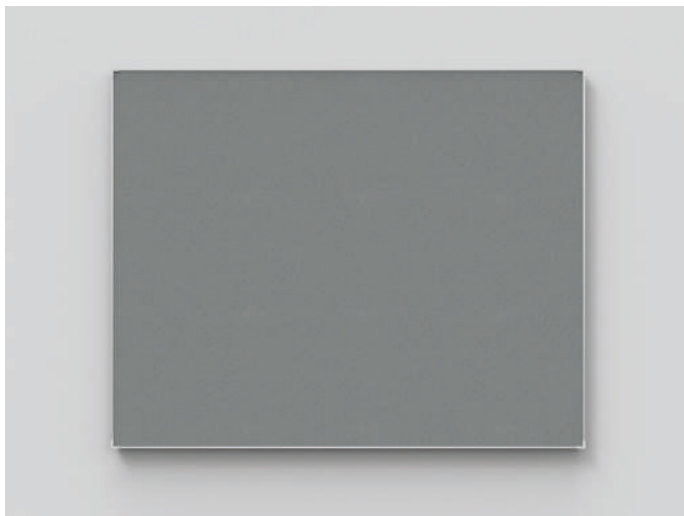

Varenummer	Varenavn	Størrelse b x h cm
27822B	Oppslagstavle Bulletin Std. Nat.el. Ramme	45 x 60
27823B	Oppslagstavle Bulletin Std. Nat.el. Ramme	60 x 90
27824B	Oppslagstavle Bulletin Std. Nat.el. Ramme	90 x 120
27826B	Oppslagstavle Bulletin Std. Nat.el. Ramme	100 x 120
27827B	Oppslagstavle Bulletin Std. Nat.el. Ramme	150 x 120
27828B	Oppslagstavle Bulletin Std. Nat.el. Ramme	200 x 120
27829B	Oppslagstavle Bulletin Std. Nat.el. Ramme	250 x 120
27830B	Oppslagstavle Bulletin Std. Nat.el. Ramme	300 x 120
28822B	Oppslagstavle Bulletin Std. Hvitlakkert alu. Ramme	45 x 60
28823B	Oppslagstavle Bulletin Std. Hvitlakkert alu. Ramme	60 x 90
28824B	Oppslagstavle Bulletin Std. Hvitlakkert alu. Ramme	90 x 120
28826B	Oppslagstavle Bulletin Std. Hvitlakkert alu. Ramme	100 x 120
28827B	Oppslagstavle Bulletin Std. Hvitlakkert alu. Ramme	150 x 120
28828B	Oppslagstavle Bulletin Std. Hvitlakkert alu. Ramme	200 x 120
28829B	Oppslagstavle Bulletin Std. Hvitlakkert alu. Ramme	250 x 120
28830B	Oppslagstavle Bulletin Std. Hvitlakkert alu. Ramme	300 x 120

**Oppslagstavle Tekstil**

Klassisk oppslagstavle i tekstil med natur- eller hvitlakkert aluminiumsramme. Finnes med plasthjørner eller gjærede hjørner. Se fargekart bakerst i katalogen.

Dybde fra vegg 19 mm  
Tekstil Fiji og Cara



Varenummer	Varenavn	Størrelse b x h cm
27822TYG-tekstil	Oppslagstavle Tekstil Std. Natureleoksert alu. ramme.	45 x 60
27823TYG-tekstil	Oppslagstavle Tekstil Std. Natureleoksert alu. ramme.	60 x 90
27824TYG-tekstil	Oppslagstavle Tekstil Std. Natureleoksert alu. ramme.	90 x 120
27826TYG-tekstil	Oppslagstavle Tekstil Std. Natureleoksert alu. ramme.	100 x 120
27827TYG-tekstil	Oppslagstavle Tekstil Std. Natureleoksert alu. ramme.	150 x 120
27828TYG-tekstil	Oppslagstavle Tekstil Std. Natureleoksert alu. ramme.	200 x 120
27829TYG-tekstil	Oppslagstavle Tekstil Std. Natureleoksert alu. ramme.	250 x 120
27830TYG-tekstil	Oppslagstavle Tekstil Std. Natureleoksert alu. ramme.	300 x 120
27822GT-tekstil	Oppslagstavle Tekstil Std. med gjærede hjørner	45 x 60
27823GT-tekstil	Oppslagstavle Tekstil Std. med gjærede hjørner	60 x 90
27824GT-tekstil	Oppslagstavle Tekstil Std. med gjærede hjørner	90 x 120
27826GT-tekstil	Oppslagstavle Tekstil Std. med gjærede hjørner	100 x 120
27827GT-tekstil	Oppslagstavle Tekstil Std. med gjærede hjørner	150 x 120
27828GT-tekstil	Oppslagstavle Tekstil Std. med gjærede hjørner	200 x 120
27829GT-tekstil	Oppslagstavle Tekstil Std. med gjærede hjørner	250 x 120
27830GT-tekstil	Oppslagstavle Tekstil Std. med gjærede hjørner	300 x 120

**Oppslagstavle Kork/Lin**

Klassisk oppslagstavle i kork eller lin med natur- eller hvitlakkert aluminiumsramme. Finnes med plasthjørner eller gjærede hjørner.

Dybde fra vegg 19 mm  
Skjulte beslag



Varenummer	Varenavn	Størrelse b x h cm
27822LN	Oppslagstavle Lin Std. Nat.el. ramme	40 x 60
27822L	Oppslagstavle Lin Std. Nat.el. ramme	45 x 60
27823LN	Oppslagstavle Lin Std. Nat.el. ramme	60 x 60
27823L	Oppslagstavle Lin Std. Nat.el. ramme	60 x 90
27825LN	Oppslagstavle Lin Std. Nat.el. ramme	60 x 120
27824LN	Oppslagstavle Lin Std. Nat.el. ramme	80 x 120
27824L	Oppslagstavle Lin Std. Nat.el. ramme	90 x 120
27826L	Oppslagstavle Lin Std. Nat.el. ramme	100 x 120
27827L	Oppslagstavle Lin Std. Nat.el. ramme	150 x 120
27828L	Oppslagstavle Lin Std. Nat.el. ramme	200 x 120
27829L	Oppslagstavle Lin Std. Nat.el. ramme	250 x 120
27830L	Oppslagstavle Lin Std. Nat.el. ramme	300 x 120
962	Tillegg for gjærede hjørner	
963	Tillegg spesialkapp dvs. tilpassning av høyde eller bredde	
27800L	Oppslagstavle Lin Std. Finmasket duk. Natureloksert alu. Ramme. SPESIALMÅL	
27822KN	Oppslagstavle Kork Std. Nat.el. ramme	40 x 60
27822K	Oppslagstavle Kork Std. Nat.el. ramme	45 x 60
27823KN	Oppslagstavle Kork Std. Nat.el. ramme	60 x 60
27823K	Oppslagstavle Kork Std. Nat.el. ramme	60 x 90
27825KN	Oppslagstavle Kork Std. Nat.el. ramme	60 x 120
27824KN	Oppslagstavle Kork Std. Nat.el. ramme	80 x 120
27824K	Oppslagstavle Kork Std. Nat.el. ramme	90 x 120
27826K	Oppslagstavle Kork Std. Nat.el. ramme	100 x 120
27827K	Oppslagstavle Kork Std. Nat.el. ramme	150 x 120
27828K	Oppslagstavle Kork Std. Nat.el. ramme	200 x 120
27829K	Oppslagstavle Kork Std. Nat.el. ramme	250 x 120
27830K	Oppslagstavle Kork Std. Nat.el. ramme	300 x 120
962	Tillegg for gjærede hjørner	
963	Tillegg spesialkapp dvs. tilpassning av høyde eller bredde	
27800K	Oppslagstavle Kork Std. kork natur finstruktur. Natureloksert alu. Ramme. SPESIALMÅL	

**Papiroppheng**

Papiropphengslist i natureloksert aluminium. Høyde 32 mm, dybde 14 mm. Listen leveres i standardlengder. Papiret holdes på plass av spesielle plastrør. Kan ta kartong inntil 3 mm tykkelse. Listen festes til veggen med små stifter eller skruer. Disse følger ikke med. Listen har forborrede hull. Obs: ikke egnet til plastlaminerte ark.

Tar kartong inntil 3 mm tykkelse  
Forborrede hull  
Festes med stifter eller skruer

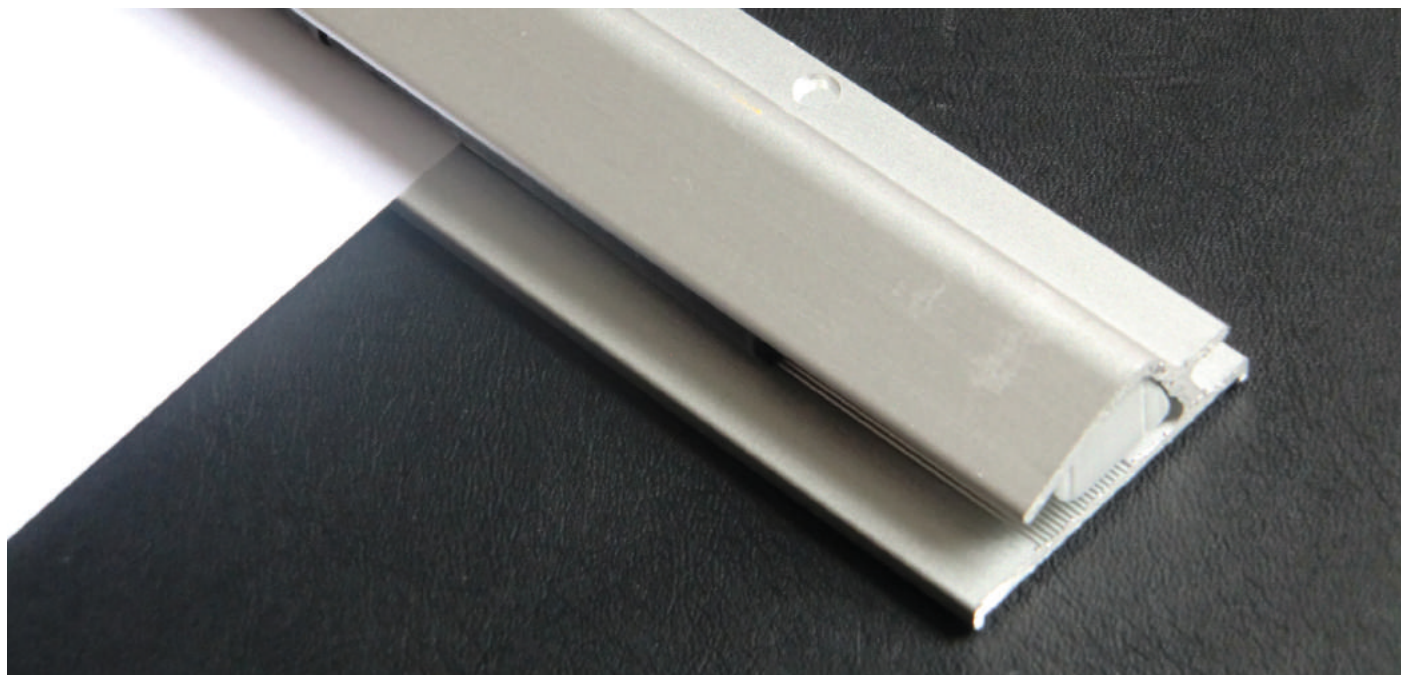

Varenr	Varenavn	Størrelse	Utførelse
9100	Papiropphengslist supersterk. Natureloksert aluminium	100 cm	Aluminium
9101	Papiropphengslist supersterk. Natureloksert aluminium	150 cm	Aluminium
9102	Papiropphengslist supersterk. Natureloksert aluminium	200 cm	Aluminium





---

Projeksjonsskjermer



## Beskrivelse av duktyper og overflater

En projeksjonsskjermer er ikke bare en hvit flate der man projiserer bilde og lys. Vi definerer det som et hjelpemiddel for å optimalisere lysrefleksjon fra en projeksjonskilde tilbake til publikum, på best mulig måte. Dette innebærer inngående kunnskap rundt hensiktsmessig materialbruk, forståelsen for lysrefleksjon, begrensninger i rommet og særskilte behov. Vi nevner eksempelvis lystette duker, akustikkduker, duker med strekkmekanismer (tab tension), duker egnet for bruk i lyssterke rom, bakprojeksjon, miljøaspekter m.m.

Under ser du et utvalg av de duktyper og egenskaper vi kan tilby.

### Hvit matt duk

Gain 1.0 Innsynsvinkel 180°

Hvit glassfiberarmert standard dukmateriale med sort bakside. En kraftig dukkvalitet som tåler både varme og lys. Lystett.

### Flexwhite duk

Gain 1.0 Innsynsvinkel 180°

En hvit elastisk duktype som benyttes til rammespenne lerret eller lerret med tab tension strekksystem. Duken har ikke sort bakside og slipper noe lys igjennom, men har likevel svært gode refleksjonsevner.

### Flexrear duk

Gain 2.5 Innsynsvinkel totalt 145°, men peak vinkel 45°

Lys grå elastisk duktype som benyttes i de tilfeller der projektoren står bak lerretsduken (bakprojeksjon). Løsningen gir meget høy lysstyrke og kontrast.

### Acoustic duk

Gain 1.0 Innsynsvinkel 180°

Duken er av type hvit matt glassfiberarmert, men har små perforeringer/hull i duken slik at lyd slippes igjennom. Ideell der eventuelle høyttalere er montert bak lerretsduken. Ikke lystett.

### React 3.0 duk

Gain 1.0 Innsynsvinkel 76°

Vår mest avanserte duktype som reflekterer bort dagslys samtidig som sort/hvit-kontrasten opprettholdes. Ideell i miljøer der det er mye lys, men husk at duken samtidig har en noe mer begrenset innsynsvinkel. Duken er elastisk. Ikke lystett.

### Astranova duk

Gain 1.0 Innsynsvinkel 180°

Hvit matt spesialduk med grovere og tykkere vev for større projeksjonsduker type royal lerret. Sort bakside. Lystett.

### Xpert duk

Gain 1.0 Innsynsvinkel 180°

Vår nye miljøvennlige duktype; polyesterbasert vev som er totalt PVC-fri og flammehemmende (B1 standard). Tosidig polymer hvit matt duk med tykkelse ca 0,5 mm. Ikke sort bakside, men likevel lystett. Svært god overflatestrekk.

## Sesame motor



Hvitlakkert aluminiumskassett for innfelling i tak  
 Innovativ design for enklest mulig montering i himling  
 Unike avtagbare festeplater med tiltfunksjon  
 Lerret i 16:10 og 16:9 format har sort dropp og kantmaskering  
 Kassetstørrelse = 161 × 100 mm (B × H)  
 Kassettbredde = dukbredde + 345 mm  
 Anbefalt utskjæring til kasset: 140 × 102 mm (B × H)  
 Anbefalt utskjæring til kasset: lerretbredde + 325 mm  
 Spesialutviklede himlingskonsoller leveres som tilbehør  
 OBS! Motor på høyre side



Lerret med «Smartmotor» kommer komplett med RF fjernkontroll og er således en Plug & Play-løsning. Disse lerretene har i tillegg en RJ11 kontakt for videre kabling mot ekstern styringselektronikk.

Ved ekstern styring (PLS styringer) anbefaler vi likevel bruk av vår eksterne kontrollboks (210730) sammen med lerret type «Installasjonskabel».

Lerret med «installasjonskabel» har kun ledning uten stikkontakt. Ved kobling mot kontrollboks, kommer denne komplett med stikkontakt. Kontrollboksen styres videre av en ekstern enhet, eksempelvis en fjernkontroll eller kobling mot styringselektronikk.

Varenavn	Dukstørrelse b × h	Bildeformat	Smartmotor	Installasjonskabel
			Varenr	Varenr
Sesame hvit matt duk	160 × 160 cm	160 × 160 cm	SEZ160	SEIN160
Sesame hvit matt duk	180 × 180 cm	180 × 180 cm	SEZ180	SEIN180
Sesame hvit matt duk	200 × 200 cm	200 × 200 cm	SEZ200	SEIN200
Sesame hvit matt duk	220 × 220 cm	220 × 220 cm	SEZ220	SEIN220
Sesame hvit matt duk	240 × 240 cm	240 × 240 cm	SEZ240	SEIN240
Sesame hvit matt duk 16:10	160 × 175 cm	150 × 94 cm	SEZ1617-D	SEIN1617-D
Sesame hvit matt duk 16:10	180 × 175 cm	170 × 106 cm	SEZ1817-D	SEIN1817-D
Sesame hvit matt duk 16:10	200 × 175 cm	190 × 119 cm	SEZ2017-D	SEIN2017-D
Sesame hvit matt duk 16:10	220 × 172 cm	210 × 131 cm	SEZ2217-D	SEIN2217-D
Sesame hvit matt duk 16:10	240 × 170 cm	230 × 144 cm	SEZ2417-D	SEIN2417-D
Sesame hvit matt duk 16:10	270 × 205 cm	260 × 162,5 cm	SEZ2724-D	SEIN2724-D
Sesame hvit matt duk 16:10	300 × 205 cm	290 × 181 cm	SEZ3024-D	SEIN3024-D
Sesame hvit matt duk 16:9	160 × 175 cm	150 × 84,5 cm	SEZ1617-W	SEIN1617-W
Sesame hvit matt duk 16:9	180 × 175 cm	170 × 95,5 cm	SEZ1817-W	SEIN1817-W
Sesame hvit matt duk 16:9	200 × 175 cm	190 × 107 cm	SEZ2017-W	SEIN2017-W
Sesame hvit matt duk 16:9	220 × 170 cm	210 × 118 cm	SEZ2217-W	SEIN2217-W
Sesame hvit matt duk 16:9	240 × 170 cm	230 × 129,5 cm	SEZ2417-W	SEIN2417-W
Sesame hvit matt duk 16:9	270 × 205 cm	260 × 146 cm	SEZ2724-W	SEIN2724-W
Sesame hvit matt duk 16:9	300 × 205 cm	290 × 163 cm	SEZ3024-W	SEIN3024-W
Tillegg for miljøduk Xpert				50 105
Pendelkonsoller til Sesame/Thor/Access				930 200

Se side 119 for flere koblings- og styringsløsninger.

## Sesame 2.1 Tab Tension



Tab Tension-system for flatest mulig dukoverflate  
 Hvitlakkert aluminiumskassett for innfelling i tak  
 Innovativ design for enklest mulig montering i himling  
 Unike avtagbare festeplater med tilt-funksjon  
 Kassetstørrelse = 161 × 100 mm (B × H)  
 Kassettbredde = dukbredde + 525 mm  
 Anbefalt utskjæring til kassett: 140 × 102 mm (B × H)  
 Anbefalt utskjæring til kassett: lerretbredde + 505 mm  
 Til sorte maskeringskanter, følger det med 30 cm dropp  
 Flex Rear duk kan leveres på forespørsel.  
 Spesialutviklede himlingskonsoller leveres som tilbehør  
 OBS! Motor på høyre side



Lerret med «Smartmotor» kommer komplett med RF fjernkontroll og er således en Plug & Play-løsning. Disse lerretene har i tillegg en RJ11 kontakt for videre kabling mot ekstern styringselektronikk. Ved ekstern styring (PLS styringer) anbefaler vi likevel bruk av vår eksterne kontrollboks (210730) sammen med lerret type «Installasjonskabel». Lerret med «installasjonskabel» har kun ledning uten stikkontakt. Ved kobling mot kontrollboks, kommer denne komplett med stikkontakt. Kontrollboksen styres videre av en ekstern enhet, eksempelvis en fjernkontroll eller kobling mot styringselektronikk.

Varenavn	Dukstørrelse b × h	Bildeformat	Smartmotor	Installasjonskabel
			Varenr	Varenr
Sesame Tab Tension Flexwhite	160 × 150 cm	160 × 150 cm	SETZ1617	SETIN1617
Sesame Tab Tension Flexwhite	180 × 165 cm	180 × 165 cm	SETZ1817	SETIN1817
Sesame Tab Tension Flexwhite	200 × 180 cm	200 × 180 cm	SETZ2017	SETIN2017
Sesame Tab Tension Flexwhite	220 × 195 cm	220 × 195 cm	SETZ2217	SETIN2217
Sesame Tab Tension Flexwhite	240 × 200 cm	240 × 200 cm	SETZ2420	SETIN2420
Sesame Tab Tension Flexwhite 16:10	160 × 130 cm	150 × 94 cm	SETZ1617-D	SETIN1617-D
Sesame Tab Tension Flexwhite 16:10	180 × 140 cm	170 × 106 cm	SETZ1817-D	SETIN1817-D
Sesame Tab Tension Flexwhite 16:10	200 × 155 cm	190 × 119 cm	SETZ2017-D	SETIN2017-D
Sesame Tab Tension Flexwhite 16:10	220 × 165 cm	210 × 131 cm	SETZ2217-D	SETIN2217-D
Sesame Tab Tension Flexwhite 16:10	240 × 180 cm	230 × 144 cm	SETZ2417-D	SETIN2417-D
Sesame Tab Tension Flexwhite 16:9	160 × 120 cm	150 × 84,5 cm	SETZ1617-W	SETIN1617-W
Sesame Tab Tension Flexwhite 16:9	180 × 130 cm	170 × 95,5 cm	SETZ1817-W	SETIN1817-W
Sesame Tab Tension Flexwhite 16:9	200 × 140 cm	190 × 107 cm	SETZ2017-W	SETIN2017-W
Sesame Tab Tension Flexwhite 16:9	220 × 155 cm	210 × 118 cm	SETZ2217-W	SETIN2217-W
Sesame Tab Tension Flexwhite 16:9	240 × 165 cm	230 × 129,5 cm	SETZ2417-W	SETIN2417-W
<b>React duk</b>				
Sesame Tab Tension React duk 16:10	160 × 130 cm	150 × 94 cm	SESTZ1617-D	SESTIN1617-D
Sesame Tab Tension React duk 16:10	180 × 140 cm	170 × 106 cm	SESTZ1817-D	SESTIN1817-D
Sesame Tab Tension React duk 16:10	200 × 155 cm	190 × 119 cm	SESTZ2017-D	SESTIN2017-D
Sesame Tab Tension React duk 16:10	220 × 165 cm	210 × 131 cm	SESTZ2217-D	SESTIN2217-D
Sesame Tab Tension React duk 16:10	240 × 180 cm	230 × 144 cm	SESTZ2417-D	SESTIN2417-D
Sesame Tab Tension React duk 16:9	160 × 120 cm	150 × 84,5 cm	SESTZ1617-W	SESTIN1617-W
Sesame Tab Tension React duk 16:9	180 × 130 cm	170 × 95,5 cm	SESTZ1817-W	SESTIN1817-W
Sesame Tab Tension React duk 16:9	200 × 140 cm	190 × 107 cm	SESTZ2017-W	SESTIN2017-W
Sesame Tab Tension React duk 16:9	220 × 155 cm	210 × 118 cm	SESTZ2217-W	SESTIN2217-W
Sesame Tab Tension React duk 16:9	240 × 165 cm	230 × 129,5 cm	SESTZ2417-W	SESTIN2417-W

## Thor motor



Elegant, hvitlakkert aluminiumskassett  
 Leveres som standard med Eco/Xpert-duk  
 Innvendig justering for størrelser opp til 325 cm bredde  
 Kassetstørrelse = 160 × 160 mm  
 Kassetlengde = lerretsbredde + 290 mm  
 Leveres med sort kantmaskering ved 16:10 og 16:9 format  
 Leveres komplett med vegg- og takbraketter/ regulerbare snapbeslag  
 Kan kompletteres med pendelkonsoller

Lerret med «Smartmotor» kommer komplett med RF fjernkontroll og er således en Plug & Play-løsning. Disse lerretene har i tillegg en RJ11 kontakt for videre kabling mot ekstern styringselektronikk.

Ved ekstern styring (PLS styringer) anbefaler vi likevel bruk av vår eksterne kontrollboks (210730) sammen med lerret type «Installasjonskabel».

Lerret med «installasjonskabel» har kun ledning uten stikkontakt. Ved kobling mot kontrollboks, kommer denne komplett med stikkontakt. Kontrollboksen styres videre av en ekstern enhet, eksempelvis en fjernkontroll eller kobling mot styringselektronikk.



Varenavn	Dukstørrelse b × h	Bildeformat	Smartmotor	Installasjonskabel
			Varenr	Varenr
Thor Xpert duk 1:1	275 × 275 cm	275 × 275 cm	TXZ275	TXIN275
Thor Xpert duk 1:1	300 × 300 cm	300 × 300 cm	TXZ300	TXIN300
Thor Xpert duk	275 × 206 cm	275 × 206	TXZ275L	TXIN275L
Thor Xpert duk	300 × 225 cm	300 × 225	TXZ300L	TXIN300L
Thor Xpert duk	325 × 244 cm	325 × 244	TXZ325L	TXIN325L
Thor Xpert duk	350 × 255 cm	350 × 255	TXZ350L	TXIN350L
Thor Xpert duk 16:10	275 × 195 cm	265 × 165,5	TXZ275-D	TXIN275-D
Thor Xpert duk 16:10	300 × 210 cm	290 × 181	TXZ300-D	TXIN300-D
Thor Xpert duk 16:10	325 × 230 cm	315 × 197	TXZ325-D	TXIN325-D
Thor Xpert duk 16:10	350 × 245 cm	340 × 212,5	TXZ350-D	TXIN350-D
Thor Xpert duk 16:10	375 × 255 cm	365 × 228	TXZ375-D	TXIN375-D
Thor Xpert duk 16:10	400 × 255 cm	390 × 244	TXZ400-D	TXIN400-D
Thor Xpert duk 16:9	275 × 180 cm	265 × 149	TXZ275-W	TXIN275-W
Thor Xpert duk 16:9	290 × 195 cm	290 × 163	TXZ300-W	TXIN300-W
Thor Xpert duk 16:9	325 × 210 cm	315 × 177	TXZ325-W	TXIN325-W
Thor Xpert duk 16:9	350 × 225 cm	340 × 191	TXZ350-W	TXIN350-W
Thor Xpert duk 16:9	375 × 235 cm	365 × 205	TXZ375-W	TXIN375-W
Thor Xpert duk 16:9	400 × 250 cm	390 × 219,5	TXZ400-W	TXIN400-W
Thor Xpert duk 16:9	425 × 255 cm	415 × 233,5	TXZ425-W	TXIN425-W

Pendelkonsoller til Sesame/Thor/Access

930 200

Se side 119 for flere koblings- og styringsløsninger.

## Thor Tab Tension



Gir meget god strekk på duken og slettere overflate  
 Elegant, hvitlakkert aluminiumskassett  
 Innvendig justering for størrelser opp til 325 cm bredde  
 Kassettstørrelse = 160 × 160 mm  
 Kassettlengde = lerretsbredde + 440 mm  
 Sort kantmaskering ved 16:10 og 16:9 format  
 Leveres komplett med vegg- og takbraketter/ regulerbare snapbeslag  
 Kan kompletteres med pendelkonsoller  
 Ypperlig til Short Throw/Ultra Short Throw-projektorer

Lerret med «Smartmotor» kommer komplett med RF fjernkontroll og er således en Plug & Play-løsning. Disse lerretene har i tillegg en RJ11 kontakt for videre kabling mot ekstern styringselektronikk.

Ved ekstern styring (PLS styringer) anbefaler vi likevel bruk av vår eksterne kontrollboks (210730) sammen med lerret type «Installasjonskabel».

Lerret med «installasjonskabel» har kun ledning uten stikkontakt. Ved kobling mot kontrollboks, kommer denne komplett med stikkontakt. Kontrollboksen styres videre av en ekstern enhet, eksempelvis en fjernkontroll eller kobling mot styringselektronikk.



Varenavn	Dukstørrelse b × h	Bildeformat	Smartmotor	Installasjonskabel
			Varenr	Varenr
Thor Tab Tension Flexduk	275 × 206 cm	275 × 206 cm	TFTZ275L	TFTIN275L
Thor Tab Tension Flexduk	300 × 225 cm	300 × 225 cm	TFTZ300L	TFTIN300L
Thor Tab Tension Flexduk	325 × 244 cm	325 × 244 cm	TFTZ325L	TFTIN325L
Thor Tab Tension Flexduk	350 × 265 cm	350 × 265 cm	TFTZ350L	TFTIN350L
Thor Tab Tension Flexduk	375 × 281 cm	375 × 281 cm	TFTZ375L	TFTIN375L
Thor Tab Tension Flexduk	400 × 300 cm	400 × 300 cm	TFTZ400L	TFTIN400L
Thor Tab Tension Flexduk	425 × 319 cm	425 × 319 cm	TFTZ425L	TFTIN425L
Thor Tab Tension Flexduk 16:10	275 × 195 cm	265 × 165,5 cm	TFTZ275-D	TFTIN275-D
Thor Tab Tension Flexduk 16:10	300 × 210 cm	290 × 181 cm	TFTZ300-D	TFTIN300-D
Thor Tab Tension Flexduk 16:10	325 × 230 cm	315 × 197 cm	TFTZ325-D	TFTIN325-D
Thor Tab Tension Flexduk 16:10	350 × 245 cm	340 × 212,5 cm	TFTZ350-D	TFTIN350-D
Thor Tab Tension Flexduk 16:10	375 × 260 cm	365 × 228 cm	TFTZ375-D	TFTIN375-D
Thor Tab Tension Flexduk 16:10	400 × 275 cm	390 × 244 cm	TFTZ400-D	TFTIN400-D
Thor Tab Tension Flexduk 16:10	425 × 290 cm	415 × 259 cm	TFTZ425-D	TFTIN425-D
Thor Tab Tension Flexduk 16:9	275 × 180 cm	265 × 149 cm	TFTZ275-W	TFTIN275-W
Thor Tab Tension Flexduk 16:9	300 × 195 cm	290 × 163 cm	TFTZ300-W	TFTIN300-W
Thor Tab Tension Flexduk 16:9	325 × 210 cm	315 × 177 cm	TFTZ325-W	TFTIN325-W
Thor Tab Tension Flexduk 16:9	350 × 225 cm	340 × 191 cm	TFTZ350-W	TFTIN350-W
Thor Tab Tension Flexduk 16:9	375 × 235 cm	365 × 205 cm	TFTZ375-W	TFTIN375-W
Thor Tab Tension Flexduk 16:9	400 × 250 cm	390 × 219,5 cm	TFTZ400-W	TFTIN400-W
Thor Tab Tension Flexduk 16:9	425 × 265 cm	415 × 233,5 cm	TFTZ425-W	TFTIN425-W

Kontrollboks til kobling mot ekstern styring

210730

Se side 119 for flere koblings- og styringsløsninger.

**Access motor**

Hvitlakkert aluminiumskasnett for innfelling i tak  
 Leveres som standard med Eco/Xpert-duk  
 Sort kantmaskering ved 16:10 og 16:9 format  
 Mulig å montere kassetten først og duk i etterkant  
 Skyvbare braketter i topp for enklest mulig montasje  
 Kassetstørrelse 203 × 178 mm (B × H)  
 Kassetbredde = dukbredde + 280 mm  
 Anbefalt utskjæring til kasset: 170 × 160 mm (B × H)  
 Anbefalt utskjæring til kasset: lerretbredde + 230 mm  
 Leveres med 3 m installasjonskabel



Lerret med «Smartmotor» kommer komplett med RF fjernkontroll og er således en Plug & Play-løsning. Disse lerretene har i tillegg en RJ11 kontakt for videre kabling mot ekstern styringselektronikk.

Ved ekstern styring (PLS styringer) anbefaler vi likevel bruk av vår eksterne kontrollboks (210730) sammen med lerret type «Installasjonskabel».

Lerret med «installasjonskabel» har kun ledning uten stikkontakt. Ved kobling mot kontrollboks, kommer denne komplett med stikkontakt. Kontrollboksen styres videre av en ekstern enhet, eksempelvis en fjernkontroll eller kobling mot styringselektronikk.

Varenavn	Dukstørrelse b × h	Bildeformat	Smartmotor	Installasjonskabel
			Varenr	Varenr
Access Xpert duk 1:1	275 × 275 cm	275 × 275 cm	FXZ275	FXIN275
Access Xpert duk 1:1	300 × 300 cm	300 × 300 cm	FXZ300	FXIN300
Access Xpert duk	325 × 244 cm	325 × 244 cm	FXZ325L	FXIN325L
Access Xpert duk	350 × 255 cm	350 × 265 cm	FXZ350L	FXIN350L
Access Xpert duk 16:10	325 × 230 cm	315 × 197 cm	FXZ325-D	FXIN325-D
Access Xpert duk 16:10	350 × 245 cm	340 × 212,5 cm	FXZ350-D	FXIN350-D
Access Xpert duk 16:10	375 × 255 cm	365 × 228 cm	FXZ375-D	FXIN375-D
Access Xpert duk 16:10	400 × 255 cm	390 × 244 cm	FXZ400-D	FXIN400-D
Access Xpert duk 16:9	325 × 210 cm	315 × 177 cm	FXZ325-W	FXIN325-W
Access Xpert duk 16:9	350 × 225 cm	340 × 191 cm	FXZ350-W	FXIN350-W
Access Xpert duk 16:9	375 × 235 cm	365 × 205 cm	FXZ375-W	FXIN375-W
Access Xpert duk 16:9	400 × 250 cm	390 × 219,5 cm	FXZ400-W	FXIN400-W
Access Xpert duk 16:9	425 × 255 cm	415 × 233,5 cm	FXZ425-W	FXIN425-W

Pendelkonsoller til Sesame/Thor/Access

930 200

Kontrollboks til kobling mot ekstern styring

210730

Se side 119 for flere koblings- og styringsløsninger.

## Access Tab Tension



Hvitlakkert aluminiumskasett for innfelling i tak  
 Sort kantmaskering i 16:10 og 16:9 format  
 Mulig å montere kassetten først og duk i etterkant  
 Skyvbare braketter i topp for enklest mulig montasje  
 Kassetstørrelse 203 × 178 mm (B × H)  
 Kassettbredde = dukbredde + 450 mm  
 Anbefalt utskjæring til kasset: 170 × 160 mm (B × H)  
 Anbefalt utskjæring til kasset: lerretbredde + 400 mm  
 Leveres med 3 m installasjonskabel

Lerret med «Smartmotor» kommer komplett med RF fjernkontroll og er således en Plug & Play-løsning. Disse lerretene har i tillegg en RJ11 kontakt for videre kabling mot ekstern styringselektronikk.

Ved ekstern styring (PLS styringer) anbefaler vi likevel bruk av vår eksterne kontrollboks (210730) sammen med lerret type «Installasjonskabel».

Lerret med «installasjonskabel» har kun ledning uten stikkontakt. Ved kobling mot kontrollboks, kommer denne komplett med stikkontakt. Kontrollboksen styres videre av en ekstern enhet, eksempelvis en fjernkontroll eller kobling mot styringselektronikk.



Varenavn	Dukstørrelse b × h	Bildeformat	Smartmotor	Installasjonskabel
			Varenr	Varenr
Access Tab Tension Flex White	325 × 244 cm	325 × 244 cm	FFTZ325L	FFTIN325L
Access Tab Tension Flex White	350 × 265 cm	350 × 265 cm	FFTZ350L	FFTIN350L
Access Tab Tension Flex White	375 × 281 cm	375 × 281 cm	FFTZ375L	FFTIN375L
Access Tab Tension Flex White	400 × 300 cm	400 × 300 cm	FFTZ400L	FFTIN400L
Access Tab Tension Flex White	425 × 319 cm	425 × 319 cm	FFTZ425L	FFTIN425L
Access Tab Tension Flex White 16:10	325 × 230 cm	315 × 197 cm	FFTZ325-D	FFTIN325-D
Access Tab Tension Flex White 16:10	350 × 245 cm	340 × 212,5 cm	FFTZ350-D	FFTIN350-D
Access Tab Tension Flex White 16:10	375 × 260 cm	365 × 228 cm	FFTZ375-D	FFTIN375-D
Access Tab Tension Flex White 16:10	400 × 275 cm	390 × 244 cm	FFTZ400-D	FFTIN400-D
Access Tab Tension Flex White 16:10	425 × 290 cm	415 × 259 cm	FFTZ425-D	FFTIN425-D
Access Tab Tension Flex White 16:9	325 × 210 cm	315 × 177 cm	FFTZ325-W	FFTIN325-W
Access Tab Tension Flex White 16:9	350 × 225 cm	340 × 191 cm	FFTZ350-W	FFTIN350-W
Access Tab Tension Flex White 16:9	375 × 235 cm	365 × 205 cm	FFTZ375-W	FFTIN375-W
Access Tab Tension Flex White 16:9	400 × 250 cm	390 × 219,5 cm	FFTZ400-W	FFTIN400-W
Access Tab Tension Flex White 16:9	425 × 265 cm	415 × 233,5 cm	FFTZ425-W	FFTIN425-W

Pendelkonsoller til Sesame/Thor/Access

930 200

Kontrollboks til kobling mot ekstern styring

210730

Se side 119 for flere koblings- og styringsløsninger.

## Diplomat motor



Hvitlakkert aluminiumskaslett  
 Fleksibel montering over hele kassetlengden  
 Sort kantmaskering i 16:10 og 16:9 format  
 Monteringsbeslag inkludert (tak/vegg)  
 Kassetstørrelse = 101 × 105 mm  
 Kassetlengde = duk × 125 mm  
 Avstand bunnprofil fra vegg = 48 mm  
 Motor på venstre side



Lerret med «Smartmotor» kommer komplett med RF fjernkontroll og er således en Plug & Play-løsning. Disse lerretene har i tillegg en RJ11 kontakt for videre kabling mot ekstern styringselektronikk.

Ved ekstern styring (PLS styringer) anbefaler vi likevel bruk av vår eksterne kontrollboks (210730) sammen med lerret type «Installasjonskabel».

Lerret med «installasjonskabel» har kun ledning uten stikkontakt. Ved kobling mot kontrollboks, kommer denne komplett med stikkontakt. Kontrollboksen styres videre av en ekstern enhet, eksempelvis en fjernkontroll eller kobling mot styringselektronikk.

Varenavn	Dukstørrelse b × h	Bildeformat	Smartmotor	Installasjonskabel
			Varenr	Varenr
Diplomat hvit matt duk 1:1+	140 × 200 cm	140 × 200 cm	MDZ1420	MDIN1420
Diplomat hvit matt duk 1:1+	150 × 200 cm	150 × 200 cm	MDZ1520	MDIN1520
Diplomat hvit matt duk 1:1+	160 × 200 cm	160 × 200 cm	MDZ1620	MDIN1620
Diplomat hvit matt duk 1:1+	180 × 200 cm	180 × 200 cm	MDZ1820	MDIN1820
Diplomat hvit matt duk 1:1+	270 × 210 cm	270 × 210 cm	MDZ2724	MDIN2724
Diplomat hvit matt duk 1:1+	300 × 210 cm	300 × 210 cm	MDZ3024	MDIN3024
Diplomat hvit matt duk 1:1	125 × 125 cm	125 × 125 cm	MDZ125	MDIN125
Diplomat hvit matt duk 1:1	150 × 150 cm	150 × 150 cm	MDZ150	MDIN150
Diplomat hvit matt duk 1:1	180 × 180 cm	180 × 180 cm	MDZ180	MDIN180
Diplomat hvit matt duk 1:1	200 × 200 cm	200 × 200 cm	MDZ200	MDIN200
Diplomat hvit matt duk 1:1	220 × 220 cm	220 × 220 cm	MDZ220	MDIN220
Diplomat hvit matt duk 1:1	240 × 240 cm	240 × 240 cm	MDZ240	MDIN240
Diplomat hvit matt duk 16:10	160 × 175 cm	150 × 94 cm	MDZ1617-D	MDIN1617-D
Diplomat hvit matt duk 16:10	180 × 175 cm	170 × 106 cm	MDZ1817-D	MDIN1817-D
Diplomat hvit matt duk 16:10	200 × 175 cm	190 × 119 cm	MDZ2017-D	MDIN2017-D
Diplomat hvit matt duk 16:10	220 × 170 cm	210 × 131 cm	MDZ2217-D	MDIN2217-D
Diplomat hvit matt duk 16:10	240 × 170 cm	230 × 144 cm	MDZ2417-D	MDIN2417-D
Diplomat hvit matt duk 16:10	270 × 210 cm	260 × 162,5 cm	MDZ2724-D	MDIN2724-D
Diplomat hvit matt duk 16:10	300 × 210 cm	290 × 181 cm	MDZ3024-D	MDIN3024-D
Diplomat hvit matt duk 16:9	160 × 175 cm	150 × 84,5 cm	MDZ1617-W	MDIN1617-W
Diplomat hvit matt duk 16:9	180 × 175 cm	170 × 95,5 cm	MDZ1817-W	MDIN1817-W
Diplomat hvit matt duk 16:9	200 × 175 cm	190 × 107 cm	MDZ2017-W	MDIN2017-W
Diplomat hvit matt duk 16:9	220 × 170 cm	210 × 118 cm	MDZ2217-W	MDIN2217-W
Diplomat hvit matt duk 16:9	240 × 170 cm	230 × 129,5 cm	MDZ2417-W	MDIN2417-W
Diplomat hvit matt duk 16:9	270 × 205 cm	260 × 146 cm	MDZ2724-W	MDIN2724-W
Diplomat hvit matt duk 16:9	300 × 205 cm	290 × 163 cm	MDZ3024-W	MDIN3024-W

Tillegg for miljøvennlig Xpert duk

50 105

Kontrollboks til kobling mot ekstern styring

210730

Se side 119 for flere koblings- og styringsløsninger.



## Diplomat Tab Tension



Tab Tension gir en helt rett og bølgefri dukoverflate  
 Hvitlakkert aluminiumskassett  
 Fleksibel montering over hele kassettlengden  
 Monteringsbeslag inkludert (tak/vegg)  
 Finnes også med bakprojeksjonsduk Flexrear.  
 Kassetstørrelse = 101 × 105 mm  
 Avstand bunnprofil fra vegg = 48 mm  
 Kassettlengde: Lerretbredde + 285 mm  
 Ved sort maskering er det std 30 cm dropp  
 Ypperlig med Short Throw/Ultra Short Throw-projektorer

Lerret med «Smartmotor» kommer komplett med RF fjernkontroll og er således en Plug & Play-løsning. Disse lerretene har i tillegg en RJ11 kontakt for videre kabling mot ekstern styringselektronikk.

Ved ekstern styring (PLS styringer) anbefaler vi likevel bruk av vår eksterne kontrollboks (210730) sammen med lerret type «Installasjonskabel».

Lerret med «installasjonskabel» har kun ledning uten stikkontakt. Ved kobling mot kontrollboks, kommer denne komplett med stikkontakt. Kontrollboksen styres videre av en ekstern enhet, eksempelvis en fjernkontroll eller kobling mot styringselektronikk.



Varenavn	Dukstørrelse b × h	Bildeformat	Smartmotor	Installasjonskabel
			Varenr	Varenr
<b>Flexwhite duk</b>				
Diplomat Tab Tension Flexwhite 16:10	160 × 130 cm	150 × 94 cm	MDTZ1617-D	MDTIN1617-D
Diplomat Tab Tension Flexwhite 16:10	180 × 140 cm	170 × 106 cm	MDTZ1817-D	MDTIN1817-D
Diplomat Tab Tension Flexwhite 16:10	200 × 155 cm	190 × 119 cm	MDTZ2017-D	MDTIN2017-D
Diplomat Tab Tension Flexwhite 16:10	220 × 165 cm	210 × 131 cm	MDTZ2217-D	MDTIN2217-D
Diplomat Tab Tension Flexwhite 16:10	240 × 180 cm	230 × 144 cm	MDTZ2417-D	MDTIN2417-D
<b>React duk</b>				
Diplomat Tab Tension Flexwhite 16:10	160 × 130 cm	150 × 94 cm	MSTZ1617-D	MSTIN1617-D
Diplomat Tab Tension Flexwhite 16:10	180 × 140 cm	170 × 106 cm	MSTZ1817-D	MSTIN1817-D
Diplomat Tab Tension Flexwhite 16:10	200 × 155 cm	190 × 119 cm	MSTZ2017-D	MSTIN2017-D
Diplomat Tab Tension Flexwhite 16:10	220 × 165 cm	210 × 131 cm	MSTZ2217-D	MSTIN2217-D
Diplomat Tab Tension Flexwhite 16:10	240 × 180 cm	230 × 144 cm	MSTZ2417-D	MSTIN2417-D
<b>Flexwhite duk</b>				
Diplomat Tab Tension Flexwhite 16:9	160 × 120 cm	150 × 84,5 cm	MDTZ1617-W	MDTIN1617-W
Diplomat Tab Tension Flexwhite 16:9	180 × 130 cm	170 × 95,5 cm	MDTZ1817-W	MDTIN1817-W
Diplomat Tab Tension Flexwhite 16:9	200 × 140 cm	190 × 107 cm	MDTZ2017-W	MDTIN2017-W
Diplomat Tab Tension Flexwhite 16:9	220 × 155 cm	210 × 118 cm	MDTZ2217-W	MDTIN2217-W
Diplomat Tab Tension Flexwhite 16:9	240 × 165 cm	230 × 129,5 cm	MDTZ2417-W	MDTIN2417-W
<b>React duk</b>				
Diplomat Tab Tension Flexwhite 16:9	160 × 120 cm	150 × 84,5 cm	MSTZ1617-W	MSTIN1617-W
Diplomat Tab Tension Flexwhite 16:9	180 × 130 cm	170 × 95,5 cm	MSTZ1817-W	MSTIN1817-W
Diplomat Tab Tension Flexwhite 16:9	200 × 140 cm	190 × 107 cm	MSTZ2017-W	MSTIN2017-W
Diplomat Tab Tension Flexwhite 16:9	220 × 155 cm	210 × 118 cm	MSTZ2217-W	MSTIN2217-W
Diplomat Tab Tension Flexwhite 16:9	240 × 165 cm	230 × 129,5 cm	MSTZ2417-W	MSTIN2417-W

Kontrollboks til kobling mot ekstern styring

210730

Se side 119 for flere koblings- og styringsløsninger.

**Diplomat Flex motor**

Hvitlakkert aluminiumskassett for dukbredde 450 cm  
 Hvit trekassett ved størrelser over 450 cm  
 Leveres standard med installasjonskabel 3 m  
 Kassetstørrelse inntil 450 cm bredde:  
 65 × 170 mm (D × H) (aluminium)  
 Lengde = dukbredde + 151 mm  
 Kassetstørrelse over 450 cm bredde:  
 220 × 220 mm (D × H) (tre)  
 Lengde = dukbredde + 200 mm  
 Motor på venstre side  
 Kan ikke leveres med sorte maskeringskanter  
 Duken er ikke lystett, dvs. ikke tett bakside



Varenr	Varenavn	Dukstørrelse b × h	Bildeformat
MF350	Lerret motor Diplomat Flex Flexwhite 1:1. Alu.kassett.	350 × 350 cm	350 × 350 cm
MF400	Lerret motor Diplomat Flex Flexwhite 1:1. Alu.kassett.	400 × 400 cm	400 × 400 cm
MF450	Lerret motor Diplomat Flex Flexwhite. Alu.kassett.	450 × 410 cm	450 × 410 cm
MDF500	Lerret motor Diplomat Flex Flexwhite. Trekassett.	500 × 460 cm	500 × 460 cm
MDF550	Lerret motor Diplomat Flex Flexwhite. Trekassett.	550 × 510 cm	550 × 510 cm
MDF6050	Lerret motor Diplomat Flex Flexwhite. Trekassett.	600 × 450 cm	600 × 450 cm

## Royal motor



Hvitlakkert aluminiumskassett for dukbredde 450 cm  
 Hvit trekassett ved størrelser over 450 cm  
 Leveres standard med installasjonskabel 3 m  
 Kassetstørrelse inntil 450 cm bredde:  
 65 × 170 mm (D × H) (aluminium)  
 Lengde = dukbredde + 151 mm  
 Kassetstørrelse over 450 cm bredde:  
 220 × 220 mm (D × H) (tre)  
 Lengde = dukbredde + 200 mm  
 Motor på venstre side  
 Kan ikke leveres med sorte maskeringskanter  
 NB! Royal motor har duk uten skjøl



Varenr	Varenavn	Dukstørrelse b × h	Bildeformat
MD350U	Lerret motor Royal Astronova hvit 1:1. Alu.kassett.	350 × 350 cm	350 × 350 cm
MD400U	Lerret motor Royal Astronova hvit 1:1. Alu. kassett.	400 × 400 cm	400 × 400 cm
MD4030U	Lerret motor Royal Astronova hvit 4:3. Alu.kassett.	400 × 300 cm	400 × 300 cm
MD4535U	Lerret motor Royal Astronova hvit 4:3. Alu.kassett.	450 × 350 cm	450 × 350 cm
MD5040U	Lerret motor Royal Astronova hvit 16:10. Trekassett.	500 × 350 cm	500 × 350 cm
MD6040U	Lerret motor Royal Astronova hvit 16:9. Trekassett.	600 × 350 cm	600 × 350 cm

## Lodo motor



Profesjonell løsning for de virkelig store installasjonene  
 Robust firkantet aluminiumskassett, lakkert hvit matt  
 Endekappene er utrustet med sikkerhetslenke  
 Duk type hvit PVC, gain 1.1  
 Lerretskassetten måler 210 × 204 cm (B × H)  
 Kassetten er 25 cm lenger enn selve dukbredden  
 Motor på venstre side



Varenr	Varenavn	Dukstørrelse b × h	Bildeformat
LOD06550	Lerret motor Lodo FlexPVC hvit 4:3	650 × 487 cm	650 × 487 cm
LOD07055	Lerret motor Lodo FlexPVC hvit 16:9	700 × 400 cm	700 × 400 cm

## Tilbehør lerret



210 944 Fj.kontr. til «Z» motor



210 787 Fj.kontr til kontrollboks



210 963 Fjernkontroll RF veggbryter til nye Z motorer

Varenr	Varenavn
210 944	Fjernkontroll RF håndkontroll til nye Z motorer
210 963	Fjernkontroll RF veggbryter til nye Z motorer
210 965	Transmitter RF-Dry contact til styringssystemer
210 939	12V Trigger RF transmitter, 3.5 mm
210907	Autolink kit RF (RF AutoLink trigger som kommuniserer med Z motorer)

## Distansebraketter

Varenr	Varenavn
410 285	Nedtrekkssnor Sort 75 cm
485 015	Distansebrakett, 15 cm. Stål, hvit lakk, par
485 030	Distansebrakett, 30 cm. Stål, hvit lakk, par
485 050	Distansebrakett, 50 cm. Stål, hvit lakk, par
485 075	Distansebrakett, 75 cm. Stål, hvit lakk, par
50020	Himlingsklips. Hvitlakkert, par

## Alternative styrings- og kontrollalternativ til lerret uten smartmotor

## Autolink

Dette er løsningen der du ønsker å redusere antall fjernkontroller. Du styrer enkelt lerretet med samme fjernkontroll som den du benytter til projektoren. Dette programmeres enkelt ved at når du skrur på projektoren, så kommer lerretet ned. Skru av projektoren, og lerretet går opp! AutoLink benytter RF som styringskilde (lerrett med Z smartmotor vil ikke fungere med autolink).

Hvis lerretet har smartmotor, så justeres øvre og nedre grense via fjernkontrollen. Lerret med installasjonskabel justeres via en knapp på selve motoren.

Varenr	Varenavn
<b>Fjernkontroller og kabler til lerret med installasjonskabel (ikke Smartmotor)</b>	
210750-2	Autolink kit RF (Kontrollboks + RF AutoLink trigger)
210724-1	Fjernkontroll kit RF veggbryter (Kontrollboks + RF veggbr)
210730	Kontrollboks (Grunnlaget for diverse styringskit)
210724	Veggbryter RF separat (Benyttes med kontrollboks)
210930	Kabel RS232 med RJ11 kontakter begge ender 15 meter
210722-2	AutoLink trigger (Kun trigger ikke kompl. Autolink)
210 788	Fjernkontroll IR, opp-ned-stopp
210 787	Fjernkontroll RF, opp-ned-stopp
210760-1	Fjernkontroll kit RF (Kontrollboks + RF håndkontroll)
210740-1	IR-remote control kit, 3-positions (opp-ned-stopp)

## Spesialtilpassing av lerret

Vi kan tilby spesialformater og spesialtrykk på følgende modeller: Sesame og Diplomat inntill 300 cm bredde, samt Connect Floor inntill 240 cm bredde. Vi kan i tillegg tilby 4-fargers trykk til de samme lerretsmodeller. Be om tilbud.

**Diplomat manuell**

Hvitlakkert aluminiumskassett  
 Sort kantmaskering i 16:10 og 16:9 format  
 Fleksibel montering over hele kassettlengden  
 Monteringsbeslag inkludert (tak/vegg)  
 Kassetstørrelse: 101 × 105 mm  
 Kassettlengde = duk + 86 mm (t.o.m. 200 cm bredde)  
 Avstand bunnprofil fra vegg = 48 mm  
 Kassettlengde = duk + 94 mm (over 200 cm bredde)  
 Tillegg for «Slow Retract» på forespørsel  
 Ny bunnprofil gir flatere overflate



Varenr	Varenavn	Dukstørrelse b × h	Bildeformat
DD1420	Lerret manuell Diplomat hvit matt 1:1+	140 × 200 cm	140 × 200 cm
DD1520	Lerret manuell Diplomat hvit matt 1:1+	150 × 200 cm	150 × 200 cm
DD1620	Lerret manuell Diplomat hvit matt 1:1+	160 × 200 cm	160 × 200 cm
DD1820	Lerret manuell Diplomat hvit matt 1:1+	180 × 200 cm	180 × 200 cm
DD2724	Lerret manuell Diplomat hvit matt 1:1+	270 × 210 cm	270 × 210 cm
DD3024	Lerret manuell Diplomat hvit matt 1:1+	300 × 210 cm	300 × 210 cm
DD125	Lerret manuell Diplomat hvit matt 1:1	125 × 125 cm	125 × 125 cm
DD150	Lerret manuell Diplomat hvit matt 1:1	150 × 150 cm	150 × 150 cm
DD180	Lerret manuell Diplomat hvit matt 1:1	180 × 180 cm	180 × 180 cm
DD200	Lerret manuell Diplomat hvit matt 1:1	200 × 200 cm	200 × 200 cm
DD220	Lerret manuell Diplomat hvit matt 1:1	220 × 220 cm	220 × 220 cm
DD240	Lerret manuell Diplomat hvit matt 1:1	240 × 240 cm	240 × 240 cm
DD1617-D	Lerret manuell Diplomat hvit matt 16:10	160 × 175 cm	150 × 94 cm
DD1817-D	Lerret manuell Diplomat hvit matt 16:10	180 × 175 cm	170 × 106 cm
DD2017-D	Lerret manuell Diplomat hvit matt 16:10	200 × 175 cm	190 × 119 cm
DD2217-D	Lerret manuell Diplomat hvit matt 16:10	220 × 170 cm	210 × 131 cm
DD2417-D	Lerret manuell Diplomat hvit matt 16:10	240 × 170 cm	230 × 144 cm
DD2724-D	Lerret manuell Diplomat hvit matt 16:10	270 × 205 cm	260 × 162,5 cm
DD3024-D	Lerret manuell Diplomat hvit matt 16:10	300 × 205 cm	290 × 181 cm
DD1617-W	Lerret manuell Diplomat hvit matt 16:9	160 × 175 cm	150 × 84,5 cm
DD1817-W	Lerret manuell Diplomat hvit matt 16:9	180 × 175 cm	170 × 95,5 cm
DD2017-W	Lerret manuell Diplomat hvit matt 16:9	200 × 175 cm	190 × 107 cm
DD2217-W	Lerret manuell Diplomat hvit matt 16:9	220 × 170 cm	210 × 118 cm
DD2417-W	Lerret manuell Diplomat hvit matt 16:9	240 × 170 cm	230 × 129,5 cm
DD2724-W	Lerret manuell Diplomat hvit matt 16:9	270 × 205 cm	260 × 146 cm
DD3024-W	Lerret manuell Diplomat hvit matt 16:9	300 × 205 cm	260 × 146 cm
50 110	Tillegg for Slow retract		

**Frame Vision**

100 % slett dukoverflate med trinnløs strammemekanisme  
 Gir helt slett dukoverflate  
 Leveres umontert, men svært enkel sammensetting  
 Standard 10 cm bred sortlakkert ramme  
 Lav vekt  
 Ypperlig med Short Throw/Ultra Short Throw-projektorer



Varenr	Varenavn	Dukstørrelse b × h	Bildeformat
V160-D	Lerret rammespent Frame Vision Flexwhite 16:10	180 × 120 cm	160 × 100 cm
V180-D	Lerret rammespent Frame Vision Flexwhite 16:10	200 × 132,5 cm	180 × 112,5 cm
V200-D	Lerret rammespent Frame Vision Flexwhite 16:10	220 × 145 cm	200 × 125 cm
V220-D	Lerret rammespent Frame Vision Flexwhite 16:10	240 × 157,5 cm	220 × 137,5 cm
V250-D	Lerret rammespent Frame Vision Flexwhite 16:10	270 × 176 cm	250 × 156 cm
V275-D	Lerret rammespent Frame Vision Flexwhite 16:10	295 × 192 cm	275 × 172 cm
V300-D	Lerret rammespent Frame Vision Flexwhite 16:10	320 × 207,5 cm	300 × 187,5 cm
V350-D	Lerret rammespent Frame Vision Flexwhite 16:10	370 × 239 cm	350 × 219 cm
V400-D	Lerret rammespent Frame Vision Flexwhite 16:10	420 × 270 cm	385 × 250 cm
V300-DD	Lerret rammespent Frame Vision Flexwhite 16:10 × 2	320 × 114 cm	300 × 94 cm
V350-DD	Lerret rammespent Frame Vision Flexwhite 16:10 × 2	370 × 129,5 cm	350 × 109,5 cm
V400-DD	Lerret rammespent Frame Vision Flexwhite 16:10 × 2	420 × 145 cm	400 × 125 cm
V160-W	Lerret rammespent Frame Vision Flexwhite 16:9	180 × 110 cm	160 × 90 cm
V180-W	Lerret rammespent Frame Vision Flexwhite 16:9	200 × 121 cm	180 × 101 cm
V200-W	Lerret rammespent Frame Vision Flexwhite 16:9	220 × 132,5 cm	200 × 112,5 cm
V220-W	Lerret rammespent Frame Vision Flexwhite 16:9	240 × 143,5 cm	220 × 123,5 cm
V250-W	Lerret rammespent Frame Vision Flexwhite 16:9	270 × 160,5 cm	250 × 140,5 cm
V275-W	Lerret rammespent Frame Vision Flexwhite 16:9	295 × 174,5 cm	275 × 154,5 cm
V300-W	Lerret rammespent Frame Vision Flexwhite 16:9	320 × 189 cm	300 × 169 cm
V350-W	Lerret rammespent Frame Vision Flexwhite 16:9	370 × 217 cm	350 × 197 cm
V400-W	Lerret rammespent Frame Vision Flexwhite 16:9	420 × 245 cm	400 × 225 cm
50 101	Tillegg for Flexrear lys grå bakprojeksjonsduk		
50 102	Tillegg for Acoustic hvit perforert duk		
50 103	Tillegg for React duk		
50 104	Tillegg for VelTex. Tekstilaktig overflatebehandling		

**Frame Vision Light**

100 % slett dukoverflate med trinnløs strammemekanisme  
 Gir helt slett dukoverflate  
 Standard 5 cm bred sortlakkert ramme  
 Leveres umontert, men svært enkel sammensetting  
 Lav vekt  
 Ypperlig med Short Throw/Ultra Short Throw-projektorer



Varenr	Varenavn	Dukstørrelse b x h	Bildeformat
VL160-D	Lerret rammespent Frame Vision Light Flexwhite 16:10	170 x 110 cm	160 x 100 cm
VL170-D	Lerret rammespent Frame Vision Light Flexwhite 16:10	180 x 116 cm	170 x 106 cm
VL180-D	Lerret rammespent Frame Vision Light Flexwhite 16:10	190 x 122,5 cm	180 x 112,5 cm
VL190-D	Lerret rammespent Frame Vision Light Flexwhite 16:10	200 x 129 cm	190 x 119 cm
VL200-D	Lerret rammespent Frame Vision Light Flexwhite 16:10	210 x 135 cm	200 x 125 cm
VL210-D	Lerret rammespent Frame Vision Light Flexwhite 16:10	220 x 141 cm	210 x 131 cm
VL220-D	Lerret rammespent Frame Vision Light Flexwhite 16:10	230 x 147,5 cm	220 x 137,5 cm
VL230-D	Lerret rammespent Frame Vision Light Flexwhite 16:10	240 x 154 cm	230 x 144 cm
VL160-W	Lerret rammespent Frame Vision Light Flexwhite 16:9	170 x 100 cm	160 x 90 cm
VL170-W	Lerret rammespent Frame Vision Light Flexwhite 16:9	180 x 105,5 cm	170 x 95,5 cm
VL180-W	Lerret rammespent Frame Vision Light Flexwhite 16:9	190 x 111 cm	180 x 101 cm
VL190-W	Lerret rammespent Frame Vision Light Flexwhite 16:9	200 x 117 cm	190 x 107 cm
VL200-W	Lerret rammespent Frame Vision Light Flexwhite 16:9	210 x 122,5 cm	200 x 112,5 cm
VL210-W	Lerret rammespent Frame Vision Light Flexwhite 16:9	220 x 128 cm	210 x 118 cm
VL220-W	Lerret rammespent Frame Vision Light Flexwhite 16:9	230 x 133,5 cm	220 x 123,5 cm
VL230-W	Lerret rammespent Frame Vision Light Flexwhite 16:9	240 x 139,5 cm	230 x 129,5 cm
50 101	Tillegg for Flexrear lys grå bakprojeksjonsduk		
50 102	Tillegg for Acoustic hvit perforert duk		
50 103	Tillegg for React duk		
50 104	Tillegg for VelTex. Tekstilaktig overflatebehandling		

**Connect Floor**

Transportabel løsning  
 Hvit aluminiumskasset  
 Meget enkel opp/nedsetting  
 Stødig og stabil konstruksjon  
 Tar liten plass ved oppbevaring  
 Kan kompletteres med bæreseske

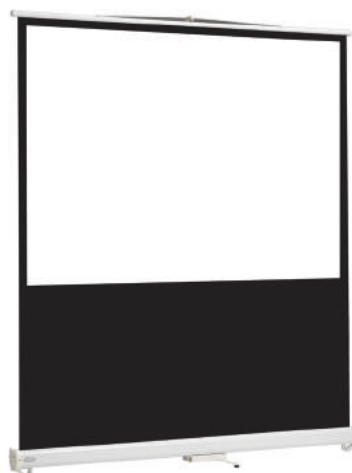

Varenr	Varenavn	Dukstørrelse b x h	Bildeformat
CFW125	Lerret mobil Connect Floor Hvit	125 x 180 cm	125 x 180 cm
CFW150	Lerret mobil Connect Floor Hvit	150 x 210 cm	150 x 210 cm
CFW160	Lerret mobil Connect Floor Hvit	160 x 210 cm	160 x 210 cm
CFW180	Lerret mobil Connect Floor Hvit	180 x 210 cm	180 x 210 cm
CFW200	Lerret mobil Connect Floor Hvit	200 x 210 cm	200 x 210 cm
CFW125-D	Lerret mobil Connect Floor kantmaskering 16:10	125 x 180 cm	115 x 72 cm
CFW150-D	Lerret mobil Connect Floor kantmaskering 16:10	150 x 210 cm	140 x 87,5 cm
CFW160-D	Lerret mobil Connect Floor Sort kantmaskering 16:10	160 x 210 cm	150 x 94 cm
CFW180-D	Lerret mobil Connect Floor Sort kantmaskering 16:10	180 x 210 cm	170 x 106 cm
CFW200-D	Lerret mobil Connect Floor Sort kantmaskering 16:10	200 x 210 cm	190 x 119 cm

**Bæreseske**

Sort bæreseske med glidelås og bærehåndtak til Connect Floor.



Varenr	Varenavn
540000	Bag til lerret 125 cm sort nylon
540001	Bag til lerret 150 cm sort nylon
540002	Bag til lerret 160–180 cm sort nylon
540003	Bag til lerret 200 cm sort nylon







---

Diverse

## Blazer Lite Camira

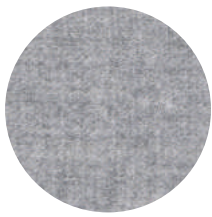

Retreat - LTH39



Cuddle - LTH62

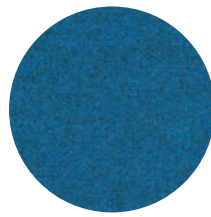

Balance - LTH41

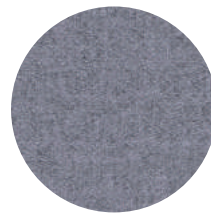

True - LTH61

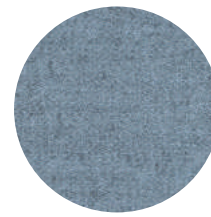

Harmony - LTH63

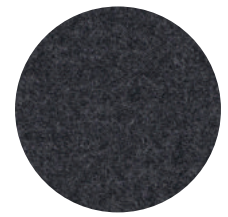

Solace - LTH70



Haven - LTH40

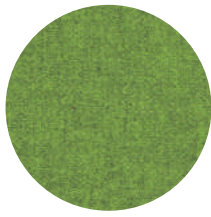

Happy - LTH55

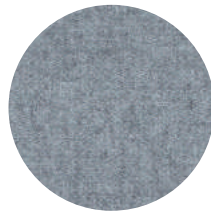

Pillow - LTH43

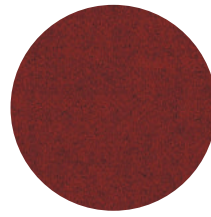

Devoted - LTH58

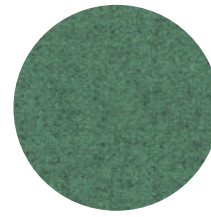

Graceful - LTH51



Angel - LTH49

## Blazer Lite bestillings tekstiler



Shelter - LTH60



Hush - LTH42



Freedom - LTH69

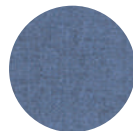

Dainty - LTH64



Mood - LTH44



Worship - LTH59



Pastel - LTH65



Tender - LTH53



Daydream - LTH46



Verity - LTH57



Faith - LTH68



Love - LTH47



Bliss - LTH48

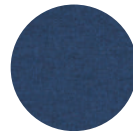

Wish - LTH67



Pamper - LTH66



Aspire - LTH52

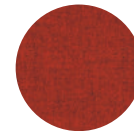

Praise - LTH54



Buddah - LTH56



Hope - LTH50

**Fiji Camira**

---



Puffer - YA303



Oscar - YA307



Stingray - YA311

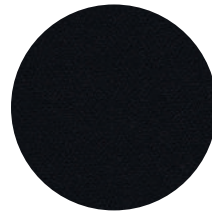

Black Molly - YA319

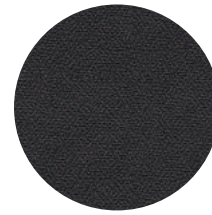

Piranha - YA315



Catfish - YA300

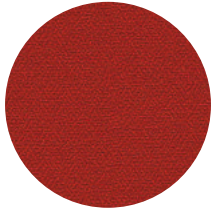

Arowan - YA308

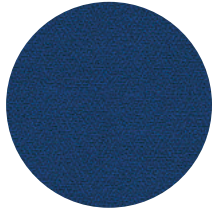

Reedfish - YA309

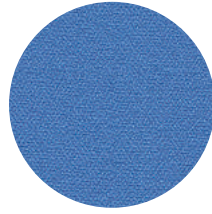

Otos - YA305

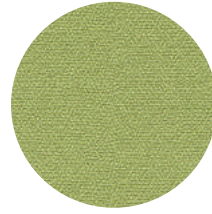

Guppy - YA301

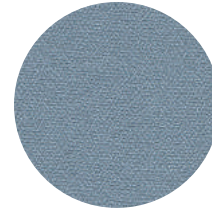

Blue Dolphin - YA302

**Fiji bestillings tekstiler**

---



Goldfish - YA304

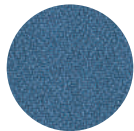

Gourami - YA306



Scissortail - YA310



Firemouth - YA312

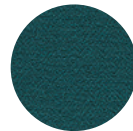

Pleco - YA313



Bowfin - YA314



Angelfish - YA316

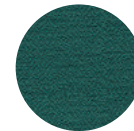

Snakehead - YA317



Hecqui - YA318

**Cara Camira**

---

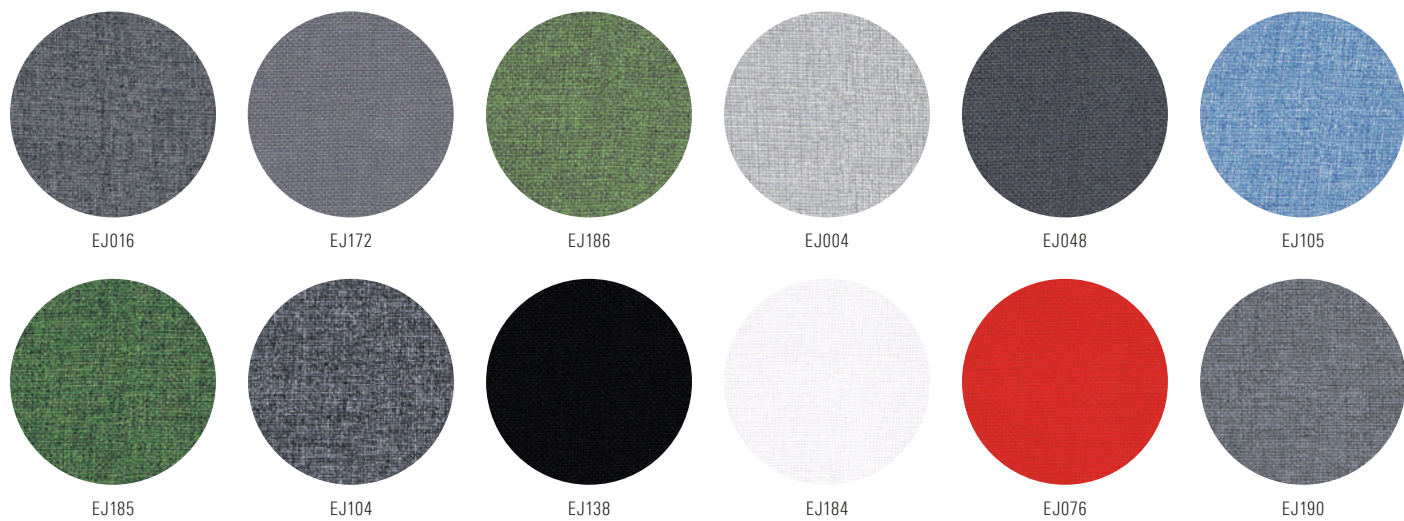

**Cara bestillings tekstiler**

---

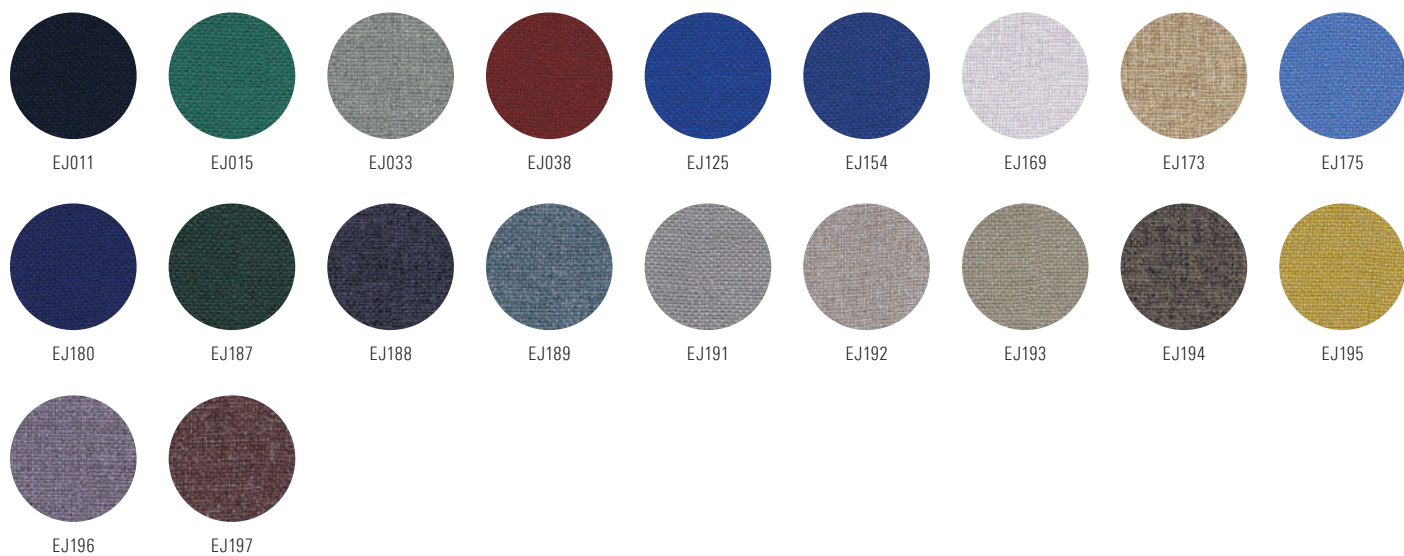

**Xpress Gabriel**

---



60162

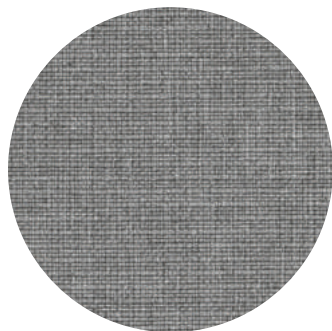

60003

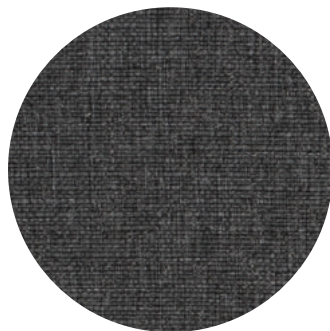

60004



60999

**Xpress bestillings tekstiler**

---



61183

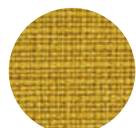

62002



61003

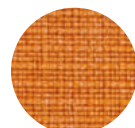

63062

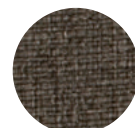

68107

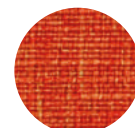

63013



61184

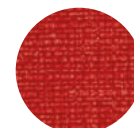

64083



65081

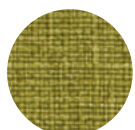

68002

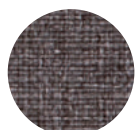

65011

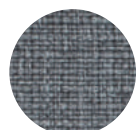

66008

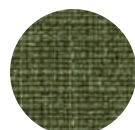

68005



65082

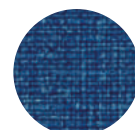

66009

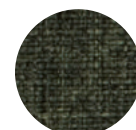

68106



66010



61004

**Bulletin Board**

---



2208 - Mushroom medley



2187 - Brown rice



2186 - Blanched almond

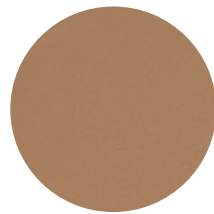

2166 - Nutmeg spice

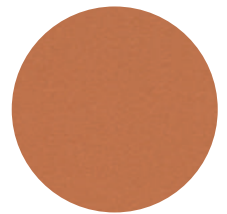

2207 - Cinnamon bark



2206 - Oyster shell



2182 - Potato skin



2162 - Duck egg

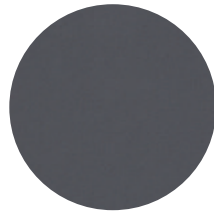

2204 - Poppy seed



2209 - Black olive

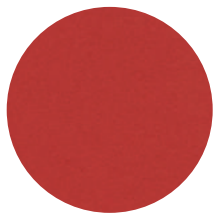

2210 - Hot salsa

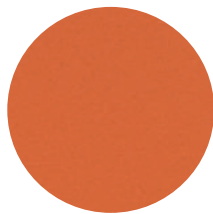

2211 - Tangerine zest



2212 - Fresh pineapple



2213 - Baby lettuce



2214 - Blue berry

**Mood**

---

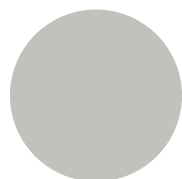

Shy - 120

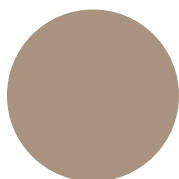

Cozy - 450

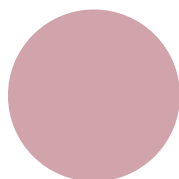

Desirable - 620

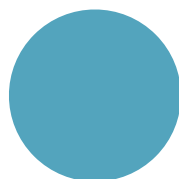

Cool - 310

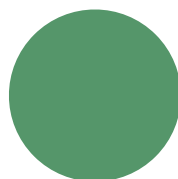

Hopeful - 510

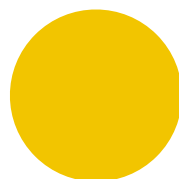

Happy - 700

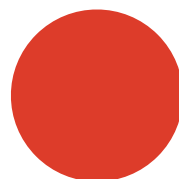

Wild - 660



Soft - 150



Warm - 160

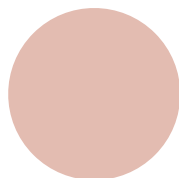

Naive - 640

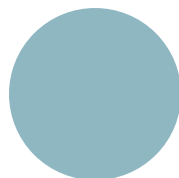

Calm - 320

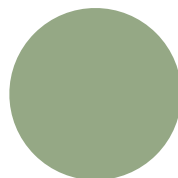

Gentle - 560

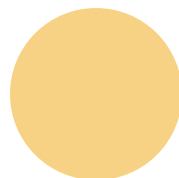

Lively - 460

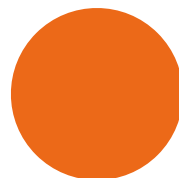

Excited - 420

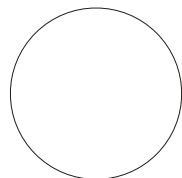

Pure - 130



Lazy - 140

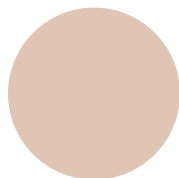

Neat - 650

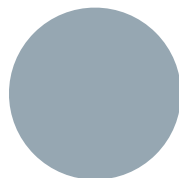

Smooth - 340

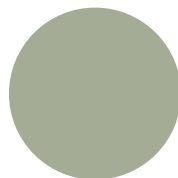

Fair - 550

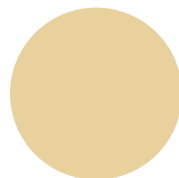

Mellow - 730

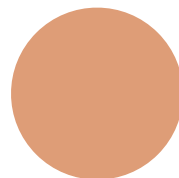

Lush - 470

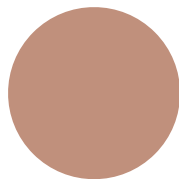

Innocent - 670

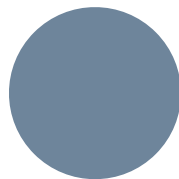

Bold - 330

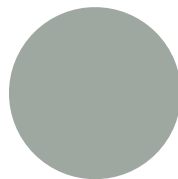

Frank - 540



## Vedlikehold av tavler

### Periodisk vedlikehold

Alle tavler leveres med en beskyttende folie som tas av etter montering. I enkelte tilfeller kan det være at denne folien setter igjen limrester som vil forringe skriveegenskapene på tavlen. Disse limrestene fjernes enkelt med en klut fuktet med lunkent vann. Tavleoverflaten bør tørkes eller med papir i etterkant. Vent minst 30 minutter før du tar tavlen i bruk etter rens.

Vi må forutsette at kun whiteboardpenn er benyttet til skriving. Alle whiteboardpenn inneholder en kombinasjon av fargepulver, limstoff og en type fordampningsvæske. Når du skriver på tavlen avsettes fargepulveret på overflaten. Limstoffet sørger for at pulveret blir sittende på tavlen, mens fordampningsvæsken sørger for at limstoffet og fargepulveret tørker så fort som mulig. Denne tørkeperioden kan variere fra 10–30 sekunder, avhengig av pennetype og merke.

Når fargepulveret tørkes av (skriften på tavlen) vil kun fargen forsvinne, men ikke limstoffet. Denne blir sittende igjen på tavlen som en slags svak skygge. Etter hvert som tavlen benyttes og tørr-tørkes, blir det mer og mer limstoff på tavlen. Etter hvert blir tavlen vanskeligere og vanskeligere å tørr-tørke. Da er eneste løsning å benytte en klut fuktet med lunkent vann, eller en egnet glassrens. En annen løsning er å benytte en oppløsning med vann og salmiakk, men husk å tørke av tavlen godt med rent vann etter rens med salmiakk. Vær generelt forsiktig med rengjøringsmidler da disse kan inneholde fremmede stoffer som inneholder voks eller silikon. Dette vil forringe skrive/avtørringsevnen vesentlig.

Etter vask/rens kan det lønne seg å tørke/polere overflaten med tørkepapir; fortrinnsvis av en type som ikke støver. Etter vask/rens er det svært viktig at tavlen får tørke før tavlen på ny benyttes. Anbefalt tørketid kan være så lenge som 30 minutter.

### Tips

Husk at fargepulver og litt av lim-stoffet avsetter seg på tørr-tørkeren. Bytt jevnlig tørkeflaten på denne. Whiteboardpenn kan variere i kvalitet. Noen merker har svært gode skriveegenskaper, men er kanskje vanskeligere å tørke bort. Andre pener kan ha dårlig kontrast, men er lette å tørke bort. Det kan til og med hende at enkelt fargetyper i samme pennesett er vanskeligere å tørke bort enn de øvrige. Ved problemer kan du prøve å bytte pennemerke.

### Projiserbare keramiske plater

Projiserbare keramiske plater er primært beregnet til projeksjon. Disse er umulig å tørr-tørke. Hvis du har benyttet en whiteboardtusj på denne, bruker du en svakt fuktet klut for å tørke vekk skriften. Vi kan også anbefale en svakt fuktet mikrofiberklut.

### Hvis skriften ikke går bort

Du kan ha brukt feil pennetype; eksempelvis en penn beregnet for papir eller med permanent skrift. Her finnes tre løsninger:

- Akuttløsningen er å få tak i en ekte whiteboardpenn og tegne over skriften som ikke lar seg fjerne. Fordampningsvæsken i whiteboardpennen vil kunne løse opp det feilaktige blekket. La dette tørke minst 20 sekunder før du på ny tørr-tørker skriften. Gjenta hvis ikke alt ble borte.
- Prøv å benytte en whiteboard-renevæske, og se om denne fjerner skriften.
- Hvis dette ikke hjelper og du er 100 % sikker på at tavleoverflaten er keramisk (glassemalje), kan tavlen vaskes forsiktig med rødsprit eller isopropanol. Etter slik rens må tavleoverflaten tørkes kraftig med støvfritt papir, og helst tørke i 30 minutter.

Hvis tavlen er tilsølt med såpe eller vaskemidler, kan den renses med egnet renevæske eller rødsprit/isopropanol etter de retningslinjer som står ovenfor.

Fettstoffer kan ha satt seg på tavlen. Det er svært vanlig at hender og fingre avsetter fettstoffer. Disse fjernes lett med egnet whiteboardrens eller en lett oppløsning med salmiakk og vann. Husk tørketiden på 30 minutter.

### Skader på emalje

Den emaljerte skriveflaten har høy toleranse for slitasje. Vi gir alle emaljerte overflater en garanti på 30 år mot slitasje ved normalt bruk. Med normalt bruk inngår også bruk av feil pener o.l. Garantien gjelder derimot ikke hvis tavleoverflaten utsettes for følgende:

- Kluter og avtørkere som har vært i kontakt med gulv eller som inneholder sandpartikler.
- Smykker og edelstener som ikke riper mot emaljen.

Vær svært påpasselig med hensyn til dette!

## Salgs- og leveringsbetingelser, B2B

### Salgs- og leveringsbetingelser, B2B

Vårt landsdekkende forhandlernet vil kunne hjelpe med produktforespørsler og gode løsninger til ditt kurs-, konferanse-, møte- eller undervisningsrom. Hvis du har en utfordring i å innrede eller utruste slike rom, har vi løsningene. Våre forhandlere svarer gjerne på anbudsunderlag, tilbudsforespørsler, enkeltpriiser, mm.

Kontakt oss gjerne uforpliktende, og vi veileder deg til nærmeste kompetente forhandler.

Vi gjør for ordens skyld oppmerksom på at vi og våre forhandlere tar imot EE-avfall innen samme kategori som omfattes av vårt sortiment. Vi oppfordrer på det sterkeste at EE-avfall ikke kastes sammen med annet avfall. Alt innsamlet EE-avfall inngår i et landsomfattende system for retur og gjenvinning. EE avfall tas imot vederlagsfritt.

Salgs- og leveringsbetingelser følger de retningslinjer som våre forhandlere har i sitt tilbud til deg som kunde. Vi garanterer derimot en høy kvalitet på våre varer, og har som motto å levere optimal kundetilfredshet. Vi ønsker spesielt å nevne at vi blant annet gir 30 års garanti på alle våre glass-omaljerte tavler!

## HMS og Miljøprofil

<b>HMS</b>	<p>Osnes Nordic Group AS tilstreber å ha en så optimal HMS-tilnærming som mulig.</p> <p>Osnes er medlem av HMS lokallag Hønefoss. Denne instansen har besiktiget våre produksjonslokaler og gitt aksept på våre tiltak.</p> <ul style="list-style-type: none"> <li>– Produksjonslokalene inneholder ventilasjonsanlegg og støvabsorberende avtrekkssystemer</li> <li>– Maskiner og kappeutstyr er forskriftsmessig utstyrt for optimal sikkerhet</li> <li>– Arbeidsbenker og montasjeplasser er tilrettelagt for på best mulig måte å redusere belastningsskader</li> <li>– Materialer i produksjon ligger i lavrisikokategori mht kjemikaler og innhold</li> </ul>
<b>Materialretur</b>	<p>Osnes praktiserer materialretur og resirkulering innen fire kategorier; dvs. av alt overskuddsmateriell i produksjonen og logistikkjeden:</p> <ol style="list-style-type: none"> <li>1. Plast, plastemballasje</li> <li>2. Trevare, spon, porøse plater, kork, paller</li> <li>3. Metall (hovedsakelig aluminium)</li> <li>4. Papp (hovedsakelig pappemballasje)</li> </ol> <p>Osnes er medlem av bransjeorganisasjonen Norsirk AS, samt Grønt Punkt Norge AS.</p>
<b>Råvarer i produksjon</b>	<p>Vår virksomhet er av natur lite risikobetont. Likevel tilstreber vi å benytte kun miljøvennlige materialer i vår produksjon der det foreligger slike alternativ.</p> <ul style="list-style-type: none"> <li>– Lim og heftemidler skal ikke inneholde toksiske/etsende kjemikaler eller skadelige løsemidler. Vi benytter i all vesentlighet vannbaserte heftemidler.</li> <li>– Sponplater og porøse plater skal ikke inneholde Formaldehyd eller liknende skadelige kjemikaler. Våre spon/porøse plater trenger ikke brannhemmende kjemikalie behandling da dette kjernematerialet som regel dekkes (isoleret) av belegg som allerede har disse egenskaper.</li> <li>– Plastemballasje bør fortrinnsvis være av Polypropylen og ikke PVC</li> <li>– Pappkartonger og emballasje til egenproduksjon skal være av ubleket masse, dvs. uten hvite dekkflater. Disse bærer ikke trykkfarge</li> </ul>
<b>ISO 14001, miljøsertifisering</b>	<p>Vår viktigste samarbeidspartner og medeier i Osnes; Lintex AB er miljøsertifisert iht. standard ISO 14001. Osnes mottar en rekke råvarer til egenproduksjon fra Lintex AB, deriblant limte whiteboard-plater, limte krittavleplater, limte korktavleplater, limte strietavleplater, m.m. I tillegg mottar vi en rekke prefabrikkerte aluminiumslistor.</p> <p>Osnes Nordic Group AS er miljøsertifisert iht. krav fra Stiftelsen Miljøfyrtårn.</p>
<b>Miljøpolitikk</b>	<p>Vi skal minimalisere mengden produksjonsavfall, og arbeide for en best mulig ressursutnyttelse av det avfallet som oppstår. Vi skal fortrinnsvis benytte miljøvennlige materialer i vår produksjon der dette alternativ foreligger. Vi vil videre involvere samtlige leverandører i dette arbeidet.</p> <p>Osnes Nordic Group skal med et målrettet og aktivt miljøarbeide bidra til en bærekraftig utvikling og kontinuerlig forbedre våre miljøprestasjoner.</p>
<b>Krav til underleverandører</b>	<p>Det er et uforbeholdent krav om at ingen underleverandører benytter seg av barnearbeid; og at de tilstreber en høy forretningsetikk. Til nå er vår leverandørstruktur svært oversiktlig, og vi kan garantere at så ikke finner sted.</p>



## Miljøprodukter

### Miljøprodukter



Vi vil kontinuerlig utvikle vårt miljøengasjement. Dette omfatter produksjon, materialer, råvarer, ressursutnyttelse, resirkulering, transport m.m. Miljøarbeid har en sentral fokus i vår virksomhet, helt fra den enkelte medarbeider, til det enkelte produkt vi leverer.

Osnes Nordic Group er som bedrift miljøsertifisert iht. krav fra stiftelsen Miljøfyrtårn, og vi ønsker å videreføre dette engasjement også på produktnivå. Vi har allerede mange produkter i vårt sortiment som har en bevisst miljøprofil.

Vi har i årets katalog markert de produktene som har en slik profil med et natursymbol (et blad). Kravet til disse er et bevisst materialvalg der vi ikke aksepterer noen form for miljødestruktive komponenter, råvarer eller produksjonsmetoder.

### Osnes whiteboardtavler og krittavler

Alle tavler med keramisk overflate er oppbygget etter de strengeste miljøkrav. Vår standard coil (keramisk skriveflate) er av typen e3; et dokumentert høykvalitets miljøprodukt. Trefiberplater, alu.lister, lim m.m. følger de samme strenge kravene til miljøriktige materialer og produksjon.

### Osnes oppslagstavler; kork og lin

Bestselgerne av våre oppslagstavler er oppbygget etter de samme strenge miljøkrav. Kork og lin er rene naturprodukter. Trefiberplater, alu.lister, lim m.m følger de samme strenge krav til miljøriktige materialer og produksjon.

### Tavlerens og vedlikehold

Tidligere var det vanlig å benytte kjemikaler til rens og vedlikehold av whiteboardtavler. Den nye miljøvennlige e3-overflaten har så stor densitet at penneblekket i mindre grad trekker inn i overflaten. Dette eliminerer behovet for kjemisk overflatebehandling under bruk. Vårt tavlerens-kit heter H2O; med andre ord vann! Vi har kommet frem til at den beste tavlerensmetoden er å benytte mikrofiber tavlepussere/kluter i kombinasjon med vann. Det er miljøvennlig, svært tilgjengelig og effektivt.

### Projeksjonsduk Xpert

Vår duktype Eco-Xpert har et PVC-fri polyesterbasert vev; helt uten skadelige komponenter og er tilvirket etter de strengeste miljøkrav.

**Kontakt****Osnes Nordic Group AS**

Musmyrveien 4  
3520 Jevnaker  
Norge  
Tlf: +47 61 31 49 99  
firmapost@osnes.no  
www.osnes.no  
Bank: 2030.05.00308  
Org.nr. 915 075 770

**Showroom**

Stålfjæra 9  
0975 Oslo

---

<b>DK</b>	<b>Lintex A/S</b>	<b>FI</b>	<b>Lintex Oy</b>	<b>SE</b>	<b>Lintex AB</b>
	Mandal Allé 3 5500 Middelfart Denmark Tlf: +45 702 215 17 info@lintex.as www.lintex.as		Raitalankatu 14 24260 Salo Finland Tlf: +358 272 712 20 info@lintex.fi www.lintex.fi		Madesjövägen 17 382 45 Nybro Sweden Tlf: +46 481 799 000 info@lintex.se www.lintex.se
	<b>Showroom</b> Copenhagen, Carl Jacobsen vej 16 Middelfart, Mandal Allé 3 Aarhus, Søren Frichs Vej 38B		<b>Showroom</b> Helsinki, Vuorimiehenkatu 2 Salu, Raitalankatu 14		<b>Showroom</b> Nybro, Madesjövägen 17 Stockholm, Åsögatan 174 Göteborg, Maskingatan 5